

kenny

Guide de l'utilisateur
دليل سريع

Wiko
Game changer.





kenny

User guide

The contents of this manual may differ in certain respects from the description of your phone depending on its software version and your telephone operator.

CONGRATULATIONS!

You have just purchased your **WIKO KENNY** mobile phone. This guide contains all the information needed to use the phone so that you can quickly familiarise yourself, we hope, with the world of WIKO.

A complete version of the guidelines, safety instructions and your device user guide is available on our website www.wikomobile.com. You can request a printed version via email or printed letter at the address listed at the end of the user guide.

Copyright © 2017 WIKO

The information contained in this manual may not be disclosed to third parties or reproduced in any form whatsoever without the express written consent of WIKO.

Trademarks

WIKO is a registered trademark of WIKO SAS.

Disclaimer

This manual has been prepared with the utmost care and attention and is designed to guide you through the functions and features of your device. However, the information and recommendations contained herein do not constitute a guarantee under the Applicable law. **WIKO** reserves the right to change or modify the information contained in this manual at any time

Limitation of Liability

All content and services accessible through this device are the exclusive property of third parties and are protected by the relevant laws (copyright, patent, licence and/or other intellectual property laws). These services are for your own personal non-commercial use. It is not permitted to use any content or services without prior written permission of the content owner. You may not copy, publish, transfer, sell, create derivative works or exploit in any manner or medium any content or services displayed through this device.

THIRD PARTY CONTENT AND SERVICES ARE PROVIDED “AS IS.” WIKO DOES NOT GUARANTEE THE CONTENT OR SERVICES SO PROVIDED, EITHER EXPRESSLY OR IMPLIEDLY, FOR ANY PURPOSE WHATSOEVER. WIKO EXPRESSLY DISCLAIMS ANY WARRANTIES OF MERCHANTABILITY OR FITNESS FOR A PARTICULAR PURPOSE. WIKO DOES NOT GUARANTEE THE ACCURACY, VALIDITY, LEGALITY, OR COMPLETENESS OF ANY CONTENT OR SERVICES MADE AVAILABLE THROUGH THE DEVICE.

WIKO has no control over the content and services provided by third parties via networks or transmission devices. Moreover, third-party services may be terminated or interrupted any time without notice. Therefore, WIKO makes no representation or warranty whatsoever as to the availability of any third party content or service and expressly declines any responsibility for such termination or interruption.

WIKO cannot in any way be held responsible for the processing and/or monitoring of third party content and services accessible through this device. Any

question or request relating to the content or services should be addressed directly to the respective content or service provider.

An independent third party operator provides the SIM card and the network or system (mobile or other) on which this device operates. WIKO expressly declines any responsibility in respect of the function, availability, coverage, services, or network or system capacity (mobile or other). The responsibility of WIKO and its authorised after-sales service is limited only to the cost of repair and/or replacement of the unit during the warranty period.

WIKO IS NOT LIABLE IN THE CASE OF NEGLIGENCE, WHETHER CONTRACTUAL OR BASED ON TORT, FOR ANY DIRECT, INDIRECT, INCIDENTAL OR SPECIAL DAMAGE, LEGAL FEES, EXPENSES, OR ANY OTHER DAMAGES RESULTING FROM THE USE BY YOU OR ANY THIRD PARTY OF THE CONTENT OR SERVICES ACCESSIBLE THROUGH THIS DEVICE.

SOME JURISDICTIONS MAY NOT ALLOW THE EXCLUSION OF IMPLIED WARRANTIES OR THE LIMITATION OF THE CONSUMER'S LEGAL RIGHTS, THEREFORE THIS STATEMENT MAY NOT APPLY TO YOU.





What's in the Box :

1. WIKO KENNY mobile phone
2. AC adaptor
3. Micro USB cable
4. Hands-free kit
5. Quick start guide and Safety book
6. Battery

Getting to Know Your Phone



~ The buttons on your phone

Button	Function
On/Off 	Press and hold the button to turn the phone on or off. Press the button lightly to lock the touch screen.
Home 	Returns to the home screen.
Overview 	Opens the list of recent applications.
Return 	Returns to the previous screen. Closes the onscreen keyboard.
Volume 	Increases or decreases the call volume, the ringtone, music, games and other audio functions. Switch the ringtone to silent mode when the phone rings. Press and hold on Volume- to enable the meeting profile.

Getting Started

~ Inserting the SIM cards

In order to use your telephone, you need to insert your SIM Card. The back cover of the phone is clipped on. Please unclip it using the notch on the cover, following the contour of the phone. Insert the SIM cards following the diagrams below.

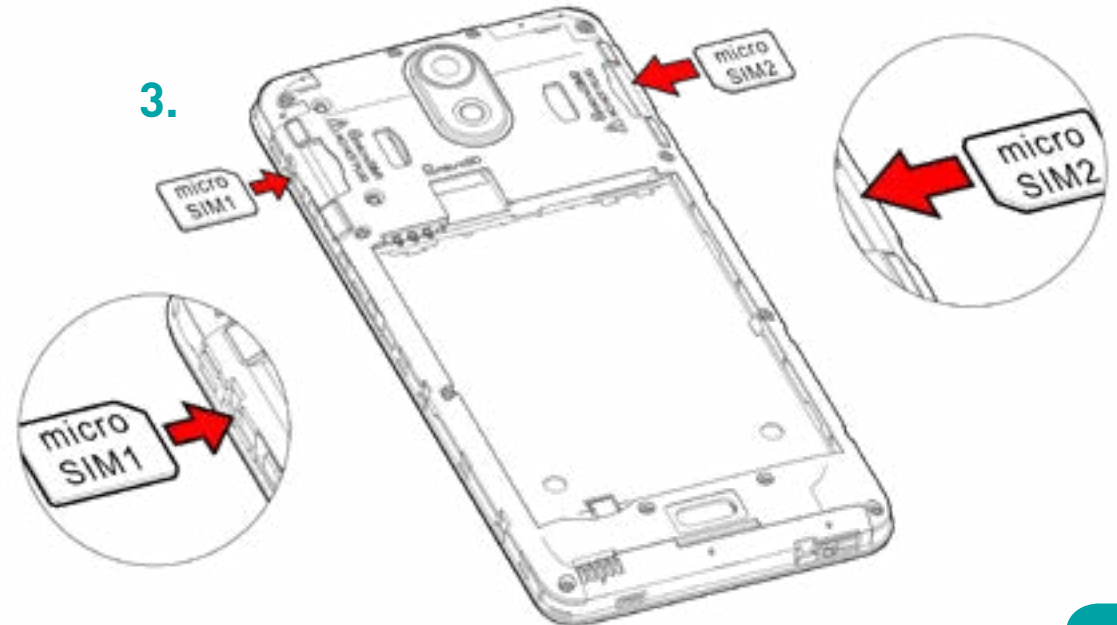
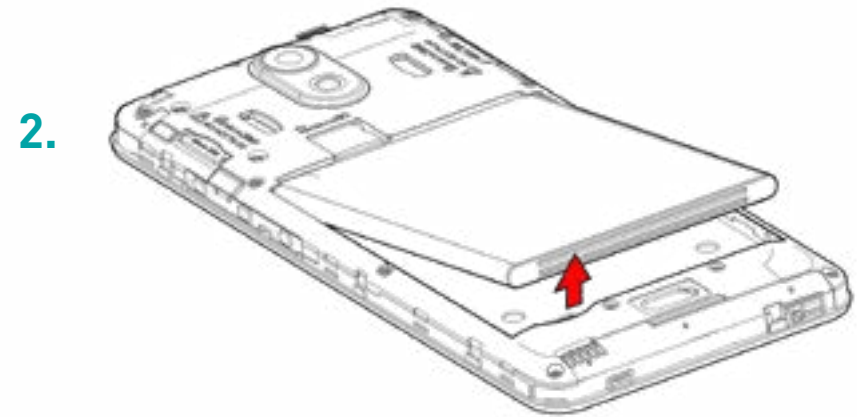
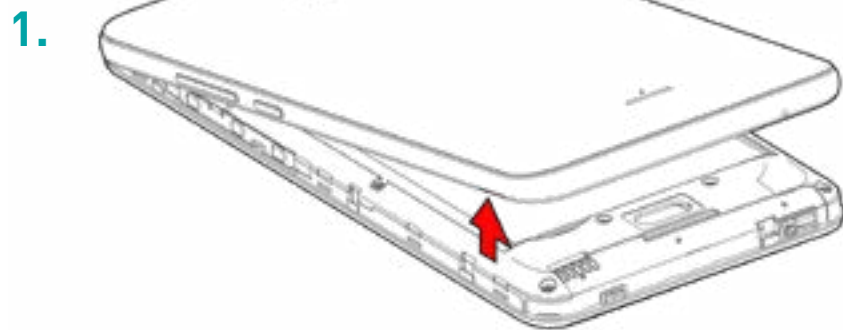

~ Installing Memory Card

Your phone takes a MicroSD memory card of up to 128 GB.

Insert the microSD memory card following the diagram below.

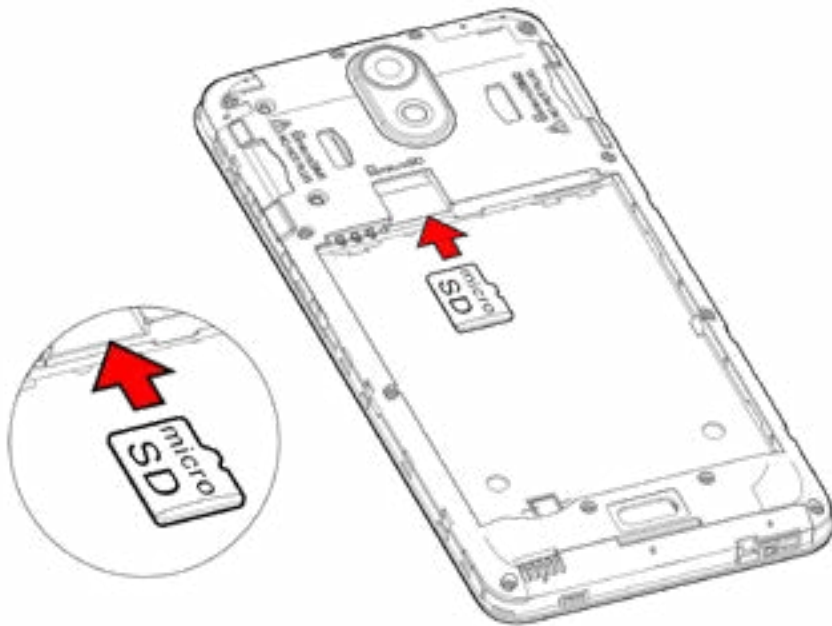

~ Charging the Battery

A flashing red light indicates that the battery level is very low: the battery should be recharged because, if the level is too low, it may shorten the life of the battery. Connect the charger to a power outlet and the micro USB connector to the phone's USB port.

The phone's status indicator changes to red, indicating that the device is charging.

Once the phone has finished charging, the status indicator changes to green and you should unplug the charger.

[For more information, refer to the Safety Information section.](#)

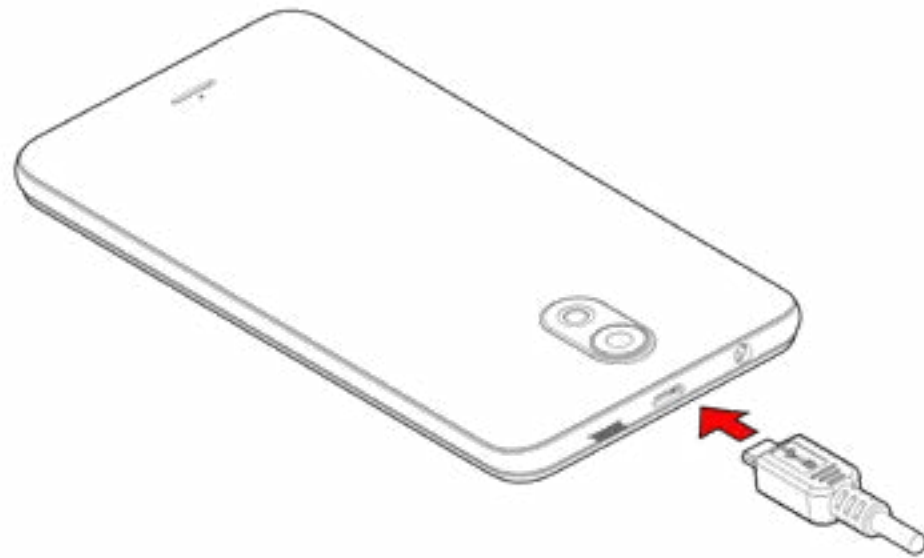

~ Turning the Phone On and Off

To turn the phone on, press on the ON/OFF button and hold it down until the phone begins to vibrate.

If your SIM card is locked, you must enter the correct PIN code to unlock the SIM card when the phone is powered up. Your PIN is supplied by your operator; if you did not receive it or have lost it, please contact them.

When the PIN is entered incorrectly three times, the mobile phone is blocked and has to be unblocked using your PUK (this is supplied with the SIM card; if this is not the case, you should contact your phone operator). To turn the phone off, press and hold the ON-OFF button until the menu opens, then press on *Power Off*.

Now press *OK* to confirm.

The phone vibrates when it is shut down completely.

Basic Operations

~ SIM Management

When you turn on your phone for the first time, various items of information about the SIM card(s) are displayed. You are asked whether you want to modify the settings for calls, messages and the internet data connection. SIM1 is configured as the default SIM card for data connection.

Now you can:

1. Set the default SIM for voice and video calls, SMS/MMS and internet data connection. The background color serves to differentiate the two SIMs
2. You can still choose a different SIM when performing an action, such as before making a call or sending a SMS/MMS by selecting «Ask every time».

~ Network Connection

- **APN Not Available**

If your operator does not appear in the list or the list is empty, ask your operator how to configure the APN manually. To do this, go to Settings → More → Cellular networks → SIM1 or SIM2 → Access Point Names, press on the ⊕ button and enter the information provided by your operator. Return to the previous menu, then choose the APN that you have just saved.

- **Enabling Data Connection**

To check your data connection settings:

1. Go to Settings → More → Cellular networks → SIM 1 or SIM 2 → Access Point Names, then enable the access point according to your operator/package.
2. To activate Mobile data, drag the notification panel downward with two fingers and enable data connection by clicking on .
3. You can choose with which SIM card you will enable data connection in Settings → SIM cards → Preferred SIM for Cellular data, then press on the SIM card you want to activate.















When you activate Data Connection for one SIM card, the 4G network can only be activated for this SIM card.







- **Data Roaming**

Note that for roaming SIM cards, you must enable the **data roaming** in the Settings → More → Cellular networks → Data Roaming. Otherwise, the internet connection will be disabled by default.

~ Notifications

Notification icons on the status bar

	Signal strength		Connected to Wi-Fi
4G	Connected to 4G		Bluetooth enabled
H+	Connected to HSPA+ (3G++)		GPS in use
H	Connected to HSPA (3G+)		Voice call in progress
3G	Connected to 3G		Call waiting
E	Connected to EDGE		Missed call
G	Connected to GPRS		Synchronising
	No signal		New mail
R	Roaming		Alarm on
	Wi-Fi available		Silent mode on
			New voicemail

-  Downloading
-  Connected to computer
-  Battery level
-  New SMS or MMS
-  Airplane mode on
-  SIM card modified
-  No SIM card

Depending on the application, notifications may be accompanied by a beep, vibration or a flashing LED.

Notifications Panel

Drag the status bar downwards to see details of all your notifications. Information about new messages received, upcoming calendar events, download status, etc. will then be displayed.

Drag a notification to the left or right to clear it.

To close the panel, drag it upwards or press on RETURN ◀.

To access the settings panel, press on .

Shortcut: pull the notification downwards with two fingers.

Safety Information

Please read this safety information carefully so that you can use your phone in complete safety:



1. Prolonged listening to the music player at full power may damage the user's hearing.

To avoid possible hearing damage, do not listen to sounds or music at an excessive volume using the earphones (headsets, headphones) for a long period of time.

Exposure to high volumes while driving may cause distraction and increase the risk of an accident.

2. Emergency call: Sometimes the emergency numbers are not accessible on all mobile networks, check first with your operator.

The option to make emergency phone calls depends on local laws and regulations in place. Never rely on your mobile phone to make important calls, such as in the event of a medical emergency.

3. Do not use your mobile phone in certain locations such as aircraft, hospitals, service stations and professional garages.

4. Children. Be very careful. A portable device is not designed for use by children. The phone contains small

parts that could be swallowed or cause choking.

5. Driving safety: Using your mobile phone while driving is prohibited. It is your responsibility to respect the laws and regulations on the use of mobile phones in the country where you drive.

Having a telephone conversation or using the other features of a mobile phone (text messaging, internet, etc.) when driving may be a distraction and a contributing factor in serious accidents.

6. Flying: Turn your phone off when flying.

Remember to turn your phone off when you are in a plane (GSM + Bluetooth) as it may cause interference.

7. Hospitals: Turn your phone off near any medical devices. It is extremely dangerous to leave a phone switched on near medical devices as it may cause interference. You must observe any instructions or warnings in hospitals and treatment centres.

8. Remember to turn your phone off in **service stations**. Do not use your device in a petrol station near fuel.

It is dangerous to use your phone inside a **professional garage**.

9. A It is recommended to consult your doctor and the device manufacturer to determine if your mobile phone

may interfere with your medical device.

A minimum distance of 15cm between a mobile phone and a pacemaker is advised to avoid potential interference with the pacemaker. Hold the device on the opposite side to the implant as a precaution when making a call. If you notice that your device is causing interference with a pacemaker, switch it off immediately and contact a doctor for advice on what action to take. Respect the rules and regulations of the hospital and medical centers. Do not use mobile phone in areas where this is forbidden. Wireless equipment can affect the performance of hearing aids and pacemakers. For more information, contact your Internet or service provider.

10. Fire hazard: Do not leave your device near heat sources. Do not leave your device charging near flammable materials.

11. Contact with liquid: Do not expose the device to liquid or touch it with wet hands: any damage caused by water may be irreparable.

12. Use only WIKO-approved in box accessories.

The use of unauthorised accessories may damage your phone or cause a safety risk.

13. Batteries must be used with caution. Do not attempt to disassemble the battery yourself. Do not destroy

the **batteries** and **chargers**. Never use a battery or charger that has been damaged. Keep batteries away from electronic objects. You should not expose the batteries to very low or very high temperatures (below 0°C or above 45°C). It is recommended to recharge the battery at a room temperature between 5°C and 25°C. To optimise battery life, only use the WIKO battery and charger supplied in the box. Incorrect use of the battery or replacement with an incorrect type of battery may cause fire, explosion or other risks. Dispose of used batteries according to the instructions.

14. Shocks and impact: Handle and use your phone with the utmost care. Protect your phone: shocks and impact may damage it. Some parts of your phone are made from glass and might break if the phone is dropped or is subject to severe impact. Avoid dropping your phone. Do not touch the screen with sharp objects.

15. Electric shock: Do not try to dismantle your device as there is a very real risk of electric shock.

16. Maintenance: If you want to clean your handset, use a dry cloth (do not use a solvent, such as benzene, or alcohol).

17. Recharge your phone in a well ventilated area. Do not recharge your device when it is resting on a soft surface.

18. Damage to magnetic strips: Keep your phone away from credit cards as they may damage the data on the magnetic strips.

19. Do not use the mobile phone in an environment at too high or too low temperature, never expose your mobile phone to direct sunlight or too wet an environment. The suitable temperature for the phone is -10°C to $+45^{\circ}\text{C}$, the maximum charging temperature declared by the manufacturer is $+40^{\circ}\text{C}$.

20. Due to the used enclosure material, the GSM mobile phone should only be connected to a USB Interface of version 2.0 or higher. The connection to so called power USB is prohibited.

21. The socket-outlet should be near the equipment and easily accessible.

22. This charger is for indoor use only, the charger type is TN-050100E1A, output voltage/current is 5V/1.0A.

~ Directions for uses

As a preventive measure, we recommend you use your mobile telephone under optimal signal conditions. This means when you have a full signal, as indicated by the signal reception bar. A hands-free kit can reduce radiation exposure. Pregnant women should keep the mobile phone away from their abdomen and teenagers should keep the mobile phone away from their lower abdomen.

~ Important operating guidelines

Batteries - SIM - Emergency calls - SAR - Repairs

1. To increase the life of your battery, only use WIKO chargers and batteries. Replacing the battery with a non-compliant model may result in the latter exploding.
2. Never throw batteries on a fire and follow the guidelines in force for recycling used batteries and phones.
3. Be careful not to crush or damage the battery, as this could cause an internal short circuit and overheating.
4. Do not take the battery apart.
5. The battery can be recharged several hundred times before needing to be replaced. When it shows signs of losing its power, it can be replaced.
6. If you do not use your mobile phone for an extended period, remember to recharge the battery to optimise its use time.
7. Do not throw batteries away with household waste: recycle them in accordance with the manufacturer's guidelines. If the battery is damaged, contact the after-sales service or the nearest authorised WIKO dealer.
8. Unplug the charger from the wall socket when the battery is fully charged in order to reduce your energy consumption.

9. Do not leave the battery being charged for more than a week as this might result in an overload and reduce the life of the product.

10. Handle the SIM cards with care: wipe them with a soft cloth if they appear dirty.

11. Emergency calls: the emergency numbers may not be accessible on all mobile telephone networks, in isolated areas or areas where there is no coverage; check first with your operator.

12. Radio Frequency Exposure:

Your device has been designed and produced to comply with international norms (ICNIRP) for exposure to radiofrequencies. The safety instructions related to exposure to radio frequencies use a measuring unit called SAR (Specific Absorption Rate). The SAR limit adopted by the European Directive 2014/53/EU is 2.0 W/ kg.

The highest reported SAR value for your device when tested for use at the ear is 0.304 W/kg, and 0.825 W/kg when it is kept 0.5 cm from your body.

Tips for Reducing Exposure Levels

We recommend that you use your phone in good reception conditions in order to reduce the amount of radiation received. It is advisable to limit the amount of

time you use the phone in underground car parks and when travelling by car or train, etc.

Reception conditions are indicated by the bars that are displayed on your phone: the more bars there are, the better the reception quality.

We recommend that you use the hands-free kit to reduce exposure to radiation.

To reduce the adverse effects of prolonged radiation exposure, we advise teenagers to hold the phone away from their lower abdomen, and that pregnant women hold the phone at a distance from their stomach.

13. Only qualified service personnel should repair your device. If you give your device to non-qualified personnel for repair, the phone will not be covered by WIKO's warranty.

14. The IMEI code is the serial number used to identify your device and for After-Sales support. There are several ways of finding your IMEI code:

- Type * # 06 # on your mobile telephone's keypad.
- Refer to the packaging box that your telephone came in.
- Remove the battery from your device: on the back, you will see a label with your IMEI code. (For non-removable batteries, refer to the IMEI engraved on the telephone's rear casing).

~ Radio frequencies Band information

WWAN		
Frequency Band	Maximum output power	
GSM B2/B3	32dBm	
GSM B8	35dBm	
UMTS B1/B5/B8	25dBm	
FDD LTE B1/B3/B7/B20	25dBm	
WLAN		
Standard	Frequency	Avg.Power (dBm)
802.11b	2.4~2.4835GHz	18
802.11g	2.4~2.4835GHz	16
802.11n	2.4~2.4835GHz	16.4
BLUETOOTH		
Bluetooth Version	Frequency Range	Avg.Power (dBm)
BT 2.1+EDR	2.4~2.48GHz	7.1
BT 4.0	2.4~2.48GHz	5

~ Recycling

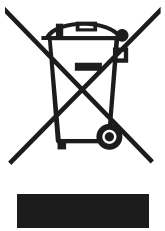

This product is subject to European Directive (WEEE Directive 2012/19/EU) and batteries (Directive 2006/66/EC). Electrical, electronic equipment, batteries, storage batteries and their accessories must always undergo selective waste management. Therefore, these elements must be reported to an authorised collection point for appropriate reprocessing or recycling.

~ Dangerous substances

This device complies with the requirements resulting from the REACH regulation (Regulation (EC) N°1907/200) and those of the revised RoHS Directive (Directive 2011/65/EU).

~ Responsibility

Within the limits set by the legislation in force in your country, in case of negligence on your part or on the part of a third party in the use of your device or third party services accessible through it, WIKO will not be responsible for any damages whatsoever, arising from the said negligence. You remain solely responsible for the use of the device in accordance with all regulations applicable to and in effect in your country. These recommendations, safety instructions and use of your device can vary depending on the country in which you reside. To find out more regarding the recommendations, additional safety instructions and usage tips specific to your country, please visit www.wikomobile.com

In case of failure or defect of your product, please contact your seller to be informed of the warranty process to be followed.

NOTE

WIKO's warranty does not cover normal wear and tear (batteries, screens, keyboards, camera lenses, etc.).

Data Use Agreement

Registering your WIKO phone is a free service offered by WIKO that allows our engineers to connect to your phone's physical data so that they can tell what your model and hardware specifications are in real time. In return, the engineers can keep you informed of updates that are available for your system and warn you in case of a recognised technical failure on a model or series. In addition, this service allows us to alert you instantly if there is a malfunction so that we can provide a technical solution as soon as possible. It is necessary to gather this data in order for WIKO to propose appropriate updates for your mobile phone.

By registering your phone, you acknowledge that WIKO and its engineers are able to collect, store, analyse and use diagnostic, technical and usage data (and related data) including, without limitation, data regarding your WIKO device, your software system and your applications. We will collect this information on a regular basis to facilitate the provision of software updates and product support and miscellaneous

services offered to customers (where applicable) relating to the software on your device.

WIKO may use this information without revealing the identity of the customer in order to offer and improve its products or services for the user.

This service will not give us access to your content and personal files.

You need to be connected to the mobile internet network for a short time to register your WIKO phone. This may result in connection costs, at your expense, depending on the nature of your contract with your mobile operator. We recommend that you use a Wi-Fi connection, as with this type of connection there is no data limit (if your phone service limits the exchange of data) and the connection is quicker.

The information obtained is processed electronically in order to access the physical data on your phone. They will be kept by WIKO in a dedicated, secure location for a maximum of three years from the date of collection, depending on the nature of the data.

The data recipient is WIKO SAS.

You have the right to access, modify, rectify or delete your personal data submitted upon registration. You may exercise this right by writing to WIKO SAS, 1 rue Capitaine Dessemond, 13007 MARSEILLE, FRANCE.

STATEMENT OF COMPLIANCE



We, WIKO SAS – 1, rue Capitaine Dessemond – 13007 Marseille – FRANCE, hereby declare that the radio equipment type **KENNY** is in compliance with Directive 2014/53/EU.

Software version: KENNY-V01

The procedure for the Statement of Compliance, set out by Directive 2014/53/EU, was conducted under the supervision of the following organisation:

TELEFICATION B.V.

Edisonstraat 12A 6902 PK Zevenaar-The Netherlands

www.telefication.com



The full text of the device's Statement of Compliance is available on written request to the following address or **www.wikomobile.com/certification**: WIKO SAS - 1, rue Capitaine Dessemond - 13007 Marseille - FRANCE

07/07/2017

(Date)

A handwritten signature in black ink, appearing to read 'Michel'.

Michel ASSADOURIAN / CEO

(Name, signature and title of authorized person)



kenny

Guide de l'utilisateur

Le descriptif de ce guide peut contenir certaines différences avec celui de votre téléphone en fonction de la version du logiciel ou de votre opérateur.

FÉLICITATIONS !

Vous venez d'acquérir votre mobile **WIKO KENNY**. Vous trouverez dans ce guide toutes les informations relatives à l'utilisation de ce téléphone portable afin, nous le souhaitons, de vous familiariser rapidement avec l'univers WIKO.

Une version exhaustive des recommandations, consignes de sécurité et conseils d'utilisation de votre appareil est disponible sur le site Internet **www.wikomobile.com** et pourra également vous être communiquée sur simple demande écrite postale ou électronique à l'adresse indiquée à la fin de ce guide.

Copyright © 2017 WIKO

www.wikomobile.com

Les informations contenues dans ce manuel ne peuvent être en aucun cas transmises ou reproduites sous quelque forme que ce soit et sans l'autorisation écrite de WIKO.

Marques commerciales

WIKO est une marque déposée de WIKO SAS.

Avis

Ce manuel a été réalisé avec la plus grande attention et a pour but de vous guider dans l'utilisation de cet appareil. Les informations et recommandations qui y figurent ne constituent cependant pas une garantie au sens des articles L211-4 et suivants du Code de la Consommation.

WIKO se réserve le droit de modifier à tout moment les informations contenues dans ce manuel.

Limite de responsabilité

L'intégralité des services et contenus accessibles depuis cet appareil sont la propriété exclusive de tiers et sont donc protégés par des lois (Droit d'auteur, brevet, licence, et autres lois sur la propriété intellectuelle). Ces services sont réservés à votre usage personnel et non pour une utilisation commerciale. Il est impossible d'utiliser ces contenus ou services sans demande écrite au propriétaire du contenu. Vous ne pouvez en aucune manière copier, publier, transférer, vendre ou exploiter sur quelque support que ce soit, des contenus ou des services édités par le biais de cet appareil ou d'en produire des formes dérivées.

LES SERVICES ET CONTENUS DES TIERS SONT DELIVRÉS EN L'ÉTAT. WIKO NE GARANTIT PAS LES CONTENUS OU SERVICES AINSI DÉLIVRÉS, QUE CE SOIT DE MANIÈRE EXPRESSE OU IMPLICITE, À QUELQUE FIN QUE CE SOIT ; IL NE GARANTIT PAS NON PLUS LA QUALITÉ MARCHANDE ET L'ADÉQUATION À UN USAGE PARTICULIER. WIKO N'ASSURE PAS L'EXACTITUDE, LA VALIDITÉ, LA LÉGALITE OU L'EXHAUSTIVITÉ DES CONTENUS OU SERVICES FOURNIS PAR LE BIAIS DE CET APPAREIL.

WIKO n'a aucun contrôle sur les contenus et services qui sont transmis par des tiers via des réseaux ou des dispositifs de transmission. Par ailleurs, les services de tiers peuvent être interrompus ou résiliés à tout moment. À ce titre, WIKO n'assure aucune représentation ou garantie concernant la disponibilité de tout contenu ou service tiers et décline expressément toute responsabilité en lien avec une telle interruption ou suspension.

WIKO ne peut être en aucune manière tenu pour responsable du traitement et suivi des contenus et services tiers accessibles par le biais de cet appareil. Toute question ou requête concernant lesdits contenus

ou services doit être transmise directement au fournisseur des contenus ou des services concernés.

Un opérateur tiers, indépendant, fournit la carte SIM et le réseau ou système (cellulaire ou autre) sur lequel cet appareil fonctionne. WIKO rejette expressément toute responsabilité relative au fonctionnement, à la disponibilité, à la couverture, aux services ou à la capacité du réseau ou système (cellulaire ou autre). La responsabilité de WIKO et de son service après-vente agréé se limite uniquement au coût de la réparation et/ou du remplacement de l'unité pendant la période de garantie.

WIKO NE SERA PAS RESPONSABLE EN CAS DE NÉGLIGENCE, QUE CE SOIT AU NIVEAU DE LA RESPONSABILITÉ CONTRACTUELLE OU DÉLICTEUELLE, DES DOMMAGES DIRECTS OU INDIRECTS, ACCESSOIRES, SPÉCIAUX, DES HONORAIRES D'AVOCAT, DES FRAIS OU DE TOUT AUTRE DOMMAGE RÉSULTANT DE L'UTILISATION PAR VOUS-MÊME OU PAR UN TIERS DES CONTENUS OU SERVICES ACCESSIBLES PAR LE BIAIS DE CET APPAREIL.

CERTAINS PAYS N'AUTORISENT PAS L'EXCLUSION DES GARANTIES IMPLICITES OU LA LIMITATION DES DROITS LÉGAUX DU CONSOMMATEUR, IL SE PEUT QUE CES EXCLUSIONS ET LIMITATIONS NE VOUS SOIENT PAS APPLICABLES.



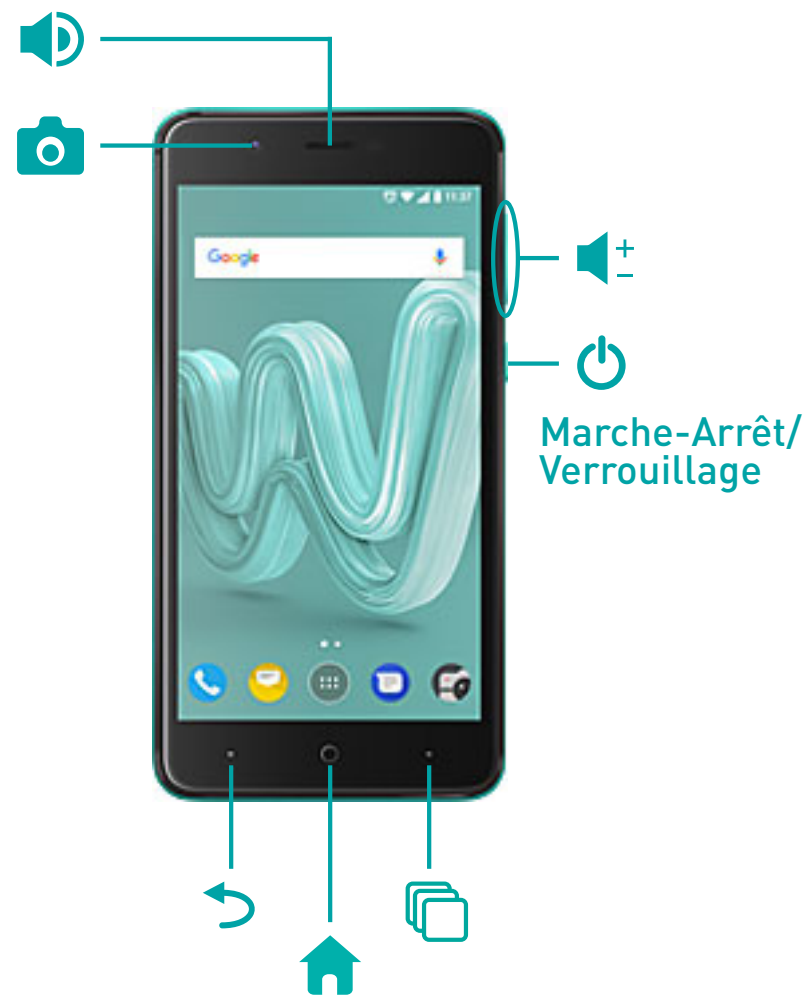
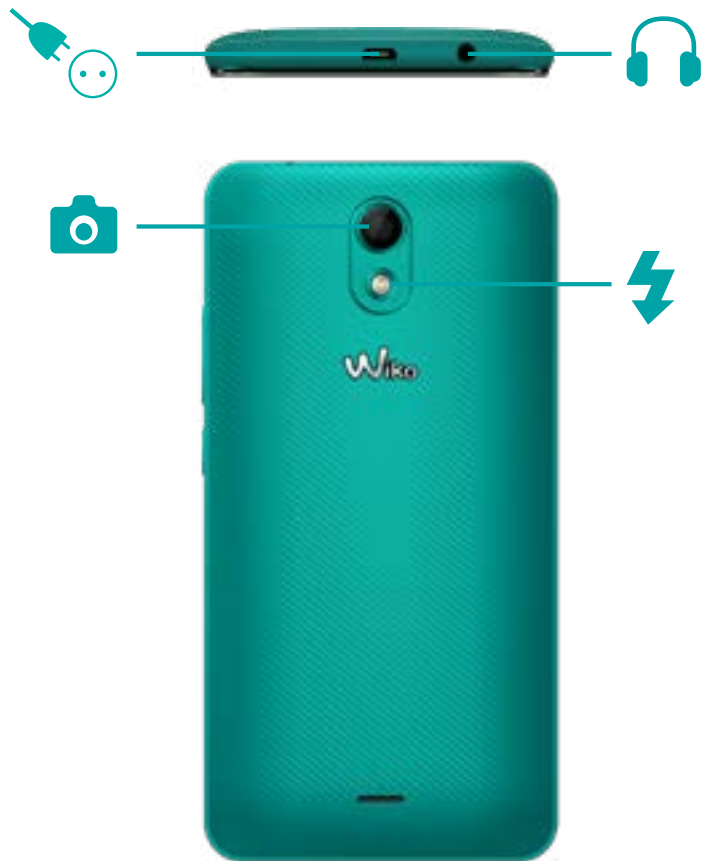

Contenu du coffret :

1. Mobile WIKO KENNY
2. Adaptateur secteur
3. Câble micro USB
4. Kit piéton
5. Guide de démarrage rapide et Consignes de sécurité
6. Batterie

Découvrir votre téléphone



~ Les boutons du téléphone

Boutons	Fonction
Marche/ Arrêt 	Maintenir le bouton enfoncé : Allumer / arrêter le téléphone. Appuyer légèrement : verrouiller l'écran tactile.
Accueil 	Revenir à l'écran d'accueil.
Aperçu 	Ouvrir la liste des applications récentes.
Retour 	Revenir à l'écran précédent. Fermer le clavier à l'écran.
Volume 	Augmenter ou réduire le volume de l'appel, sonnerie, musique, jeux et d'autres fonctions audio. Lorsque le téléphone sonne, passer la sonnerie en mode silencieux. Activer le mode réunion en appuyant longuement sur Volume-.

Préparer la mise en route

~ Insertion des cartes SIM

L'utilisation de votre téléphone nécessite l'insertion de votre carte SIM. La coque arrière du téléphone est fixé avec des clips. Veuillez la déclipser à l'aide de l'encoche de la coque et en suivant le contour du téléphone. Insérez les cartes SIM selon les schémas ci-dessous.

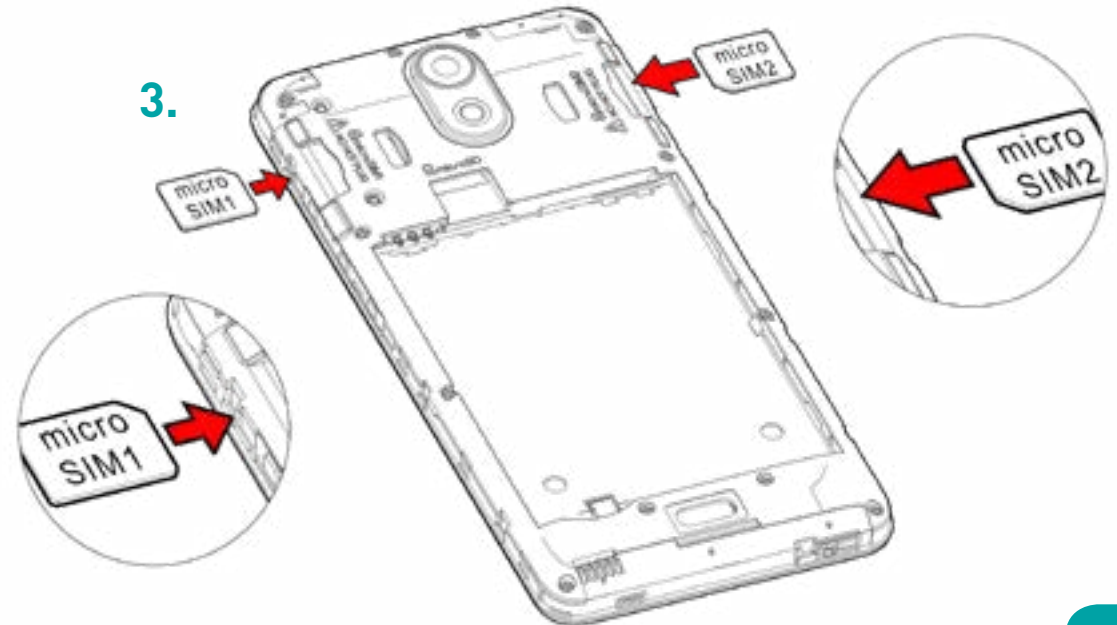
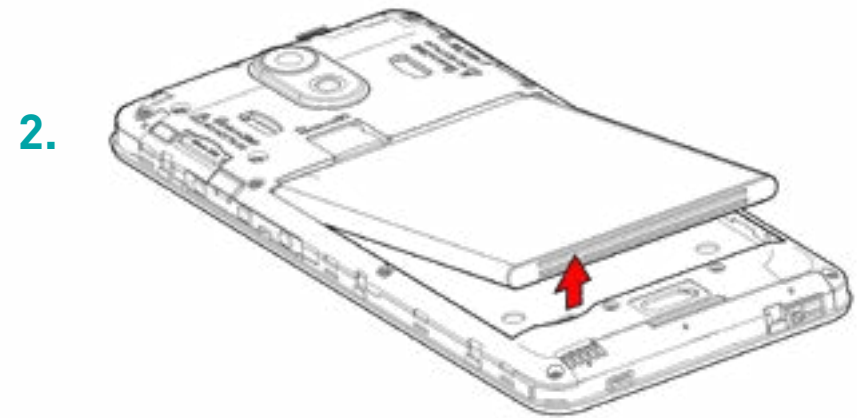
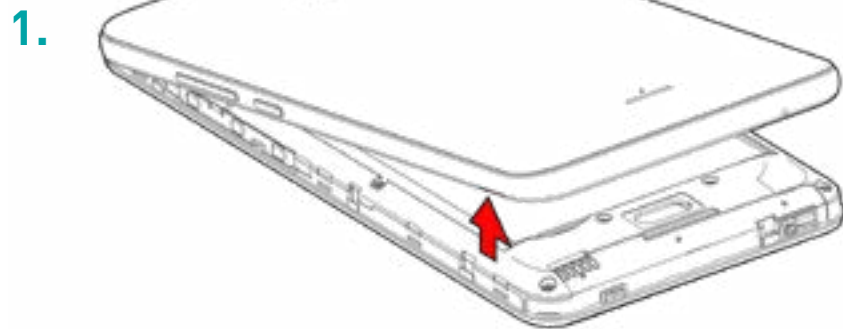

~ Installation de la carte mémoire

Votre téléphone prend en charge une carte mémoire jusqu'à 128 Go. Insérez la carte mémoire en suivant le schéma ci-dessous.

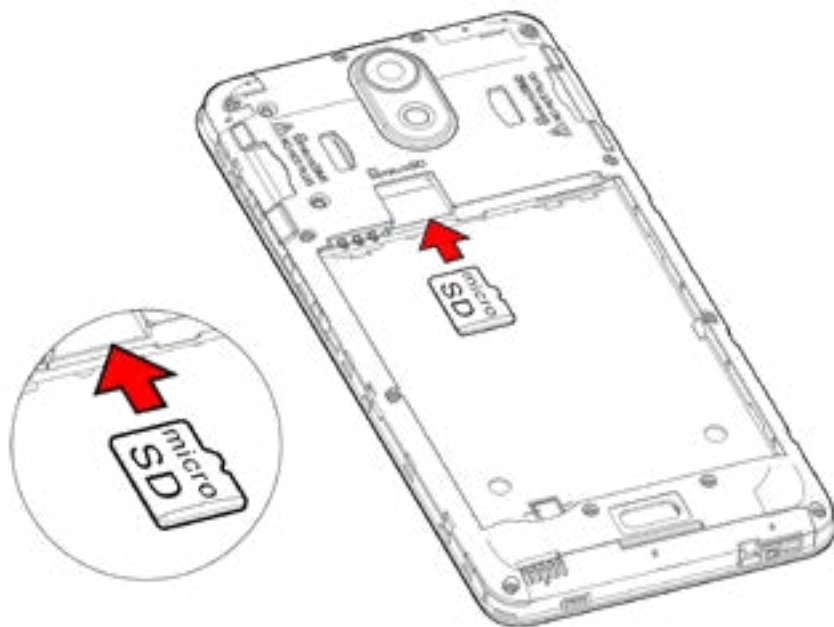

~ Chargement de la batterie

Votre téléphone est alimenté par une batterie rechargeable.

Le rouge clignotant indique que la batterie est très faible, veuillez recharger la batterie, un trop faible niveau de charge risque de réduire sa durée de vie.

Branchez le chargeur à une prise de courant et l'embout micro USB au port USB du téléphone.

Le voyant d'état du téléphone passe au rouge, indiquant qu'il est en charge.

Une fois que le chargement est terminé, le voyant d'état passe au vert, débranchez-le du chargeur.

Pour plus d'information, reportez-vous à la section «Consignes de sécurité».

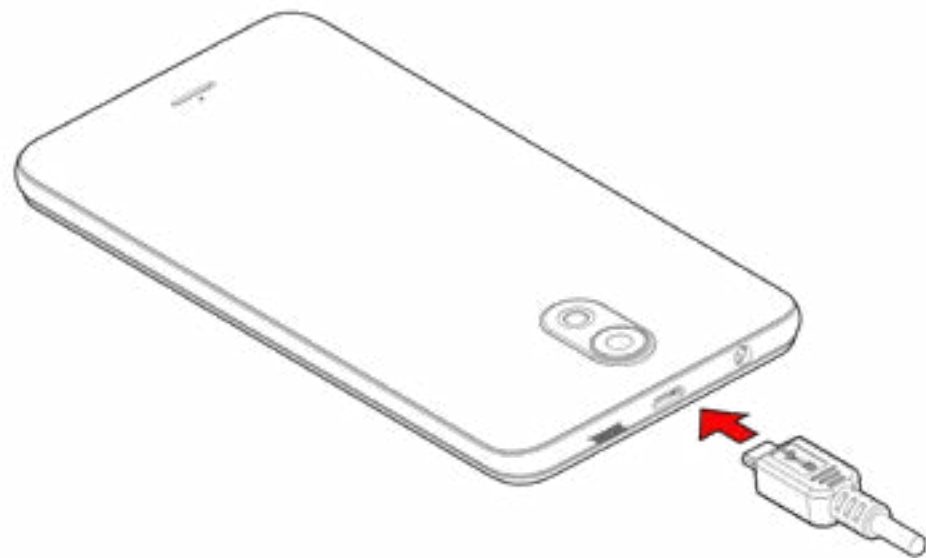

~ Démarrage et arrêt

Pour allumer le téléphone, appuyez sur le bouton MARCHE/ARRÊT de manière prolongée jusqu'à ce que le téléphone vibre.

Si votre carte SIM est verrouillée, vous devrez saisir le code PIN correct pour déverrouiller la carte SIM lors de la mise sous tension du téléphone.

Au bout de trois mauvaises saisies du code PIN, le portable se bloque et il faut le débloquent à l'aide de votre code PUK (fourni avec la carte SIM, si ce n'est pas le cas, contactez votre opérateur téléphonique).

Pour mettre le téléphone hors tension, appuyez de manière prolongée sur le bouton MARCHE/ARRÊT jusqu'à l'ouverture du menu, appuyez sur *Éteindre*. Appuyez ensuite sur *OK* pour confirmer.

Le téléphone vibre légèrement quand il est complètement éteint.

Opérations basiques

~ Gestion SIM

Lorsque vous allumez votre téléphone pour la première fois, diverses informations sur la/les cartes SIM s'affichent, vous êtes invité à modifier ou non les paramètres liés à l'appel, message et connexion internet. La carte SIM1 est configurée comme carte SIM par défaut pour la connexion des données.

Maintenant vous pouvez :

1. Régler la SIM par défaut pour les Appels vocaux, les Appel vidéos, les SMS/MMS, et la Connexion de données pour internet. La couleur d'arrière-plan permet de différencier les deux cartes SIM.
2. Vous pouvez choisir la SIM avant chaque action, par exemple, avant d'émettre un appel ou d'envoyer un SMS/MMS en sélectionnant «Toujours demander».

~ Connexion réseau

- **APN non disponible**

Si votre opérateur ne figure pas sur la liste ou que la liste est vide, renseignez-vous auprès de votre opérateur pour configurer les APN manuellement. Pour ce faire, accédez aux Paramètres → Plus → Réseaux mobiles → SIM1 ou SIM2 → Noms des points d'accès, appuyez sur le bouton ⊕ et saisissez les informations fournies par votre opérateur. Revenez sur le menu précédent, choisissez l'APN que vous venez d'enregistrer.

- **Activer la connexion des données**

Pour vérifier votre configuration de connexion des données :



1. Accédez aux Paramètres → Réseaux mobiles → SIM1 ou SIM2 → Noms des points d'accès, activez le point d'accès suivant votre opérateur/forfait.
2. Pour activer la connexion des données, faites glisser le panneau des notifications jusqu'en bas de l'écran et activez la connexion des données en cliquant sur .
3. Vous pouvez choisir pour quelle carte SIM vous souhaitez activer la connexion des données dans Paramètres → Cartes SIM → Carte SIM préférée pour les Données Mobiles, puis appuyez sur la carte SIM que vous souhaitez activer.

Quand vous choisissez la connexion de données pour une carte SIM, le réseau 4G ne peut être activé que pour cette carte SIM.

- **Itinérance des données**

Notez que pour les cartes SIM en itinérance, vous devez activer son Itinérance des données dans le menu Paramètres → Plus → Réseaux mobiles → Itinérance des données. Autrement la connexion internet sera désactivée par défaut.



~ Wi-Fi

Pour activer / désactiver le Wi-Fi, faites glisser le panneau des notifications vers le bas et cliquez sur l'icône  / .

 signifie que le Wi-Fi est activé.

 signifie que le Wi-Fi est désactivé.

~ Mode Avion

Pour activer / désactiver le mode avion, faites glisser le panneau des notifications vers le bas et cliquez sur l'icône  / .



 signifie que le mode avion est activé.

 signifie que le mode avion est désactivé.

Lorsque le mode avion est activé, l'ensemble des connexions et services sans fil (données cellulaires, Wi-Fi, Bluetooth, GPS et service de localisation) est désactivé et les fonctionnalités et applications utilisant ces connexions et services peuvent être totalement ou partiellement indisponibles.

~ Notifications

Icônes de notification sur la barre d'état

	Puissance du signal
4G	Réseau 4G
H+	HSPA+ (3G++) connecté
H	HSPA (3G+) connecté
3G	Réseau 3G connecté
E	Réseau EDGE connecté
G	Réseau GPRS connecté
	Aucun signal
R	En itinérance
	Wi-Fi disponibles



	Wi-Fi connecté
	Bluetooth activé
	GPS en service
	Appel vocal en cours
	Appel en attente
	Appel manqué
	Synchronisation
	Nouvel e-mail
	Alarme activée
	Mode silencieux activé
	Nouveau message vocal

-  Téléchargement
-  Connecté à l'ordinateur
-  Niveau de charge de la batterie
-  Nouveau SMS ou MMS
-  Mode avion activé
-  Carte SIM modifiée
-  Pas de carte SIM

Selon les applications, les notifications peuvent être accompagnées d'un signal sonore, d'une vibration ou du clignotement de voyants.

Le panneau de notifications

Pour connaître le détail de toutes vos notifications, glissez la barre d'état vers le bas de l'écran. Les informations concernant l'arrivée de nouveaux messages, d'évènements d'agenda à venir, l'état des téléchargements etc. seront alors affichées.

Appuyez sur  pour effacer toutes les notifications ponctuelles, les applications en cours sont conservées dans la liste. Glissez une notification vers la gauche ou la droite pour l'effacer. Pour fermer le panneau, faites glisser vers le haut ou appuyez sur RETOUR .

Pour accéder au panneau des réglages, appuyez sur



Pour y arriver plus rapidement, tirez la barre de notifications avec deux doigts vers le bas.

Consignes de sécurité

Afin d'utiliser ce téléphone en toute sécurité. Veuillez lire attentivement les consignes de sécurité:



1. À pleine puissance, l'écoute prolongée du baladeur peut endommager l'oreille de l'utilisateur.

Afin d'éviter des dommages auditifs éventuels, ne pas écouter de son ou musique à un volume sonore trop élevé provenant d'écouteurs (oreillettes, casques) pendant une longue durée.

Il est rappelé que l'exposition à des volumes sonores élevés pendant la conduite peut entraîner des distractions et entraîner des risques d'accidents.

2. Appel d'urgence: Il peut arriver que les numéros d'urgence ne soient pas accessibles sur tous les réseaux de téléphonie mobile, renseignez-vous au préalable auprès de votre opérateur.

La possibilité d'effectuer des appels d'urgence dépend des lois et réglementations en vigueur. Ne vous reposez jamais sur votre téléphone mobile pour effectuer des appels importants comme en cas d'urgence médicale.

3. N'utilisez pas votre téléphone mobile dans les avions, les hôpitaux, les stations essence et les garages professionnels.

4. Enfants: Soyez très vigilants. Un appareil portable n'est pas conçu pour un usage par des enfants. Le produit contient des petites pièces qui peuvent être ingérées ou entraîner la suffocation en cas d'ingestion.

5. Sécurité au volant: Téléphoner au volant est interdit. Il vous appartient de respecter les lois et règlements en vigueur en matière d'utilisation des téléphones portables dans le pays où vous conduisez.

La distraction provoquée par la conversation téléphonique ou par d'autres usages du mobile (SMS, internet mobile...) au volant est un réel facteur d'accident grave.

6. En avion : Éteignez votre téléphone dans l'avion. Pensez à éteindre votre téléphone lorsque vous êtes dans un avion (GSM + Bluetooth). Celui-ci peut provoquer des interférences.

7. Milieu hospitalier : Éteignez votre téléphone à proximité de tout appareil médical. Il est très dangereux de laisser allumé un téléphone à proximité d'un appareil médical. Celui-ci peut créer des interférences avec des appareils médicaux. Il faut donc respecter toutes les consignes et avertissements dans les hôpitaux ou

centres de soin.

8. Pensez à éteindre votre téléphone dans les **stations-service**. N'utilisez pas votre appareil dans une station-essence, à proximité de carburants.

Il est dangereux d'utiliser votre téléphone à l'intérieur d'un **garage professionnel**.

9. Il est fortement recommandé de consulter un médecin et le fabricant de l'appareil médical pour savoir si le fonctionnement du téléphone peut interférer avec vos appareils médicaux.

Il est recommandé de maintenir une distance minimale de 15 cm entre un téléphone portable et un stimulateur cardiaque afin d'éviter toute interférence avec ce dernier. Par précaution, positionner l'appareil sur le côté opposé à l'implant lors d'un appel. Si vous remarquez que votre appareil provoque des interférences avec un stimulateur cardiaque, éteignez immédiatement l'appareil et contactez un médecin pour être informé de la conduite à tenir.

Respectez les règles ou les réglementations dans les hôpitaux et les centres de soins. N'utilisez pas votre appareil dans un endroit où cela est interdit.

Les appareils sans fils peuvent affecter les perfor-

mances des appareils auditifs ou des simulateurs cardiaques. Consultez votre fournisseur d'accès internet pour de plus amples informations.

10. Risques d'incendie: Ne laissez pas votre appareil à proximité de sources de chaleur. Ne mettez pas votre appareil en charge à proximité de matières inflammables.

11. Contact avec des liquides: Ne mettez pas l'appareil en contact avec des liquides, ni avec les mains mouillées, tous les dégâts provoqués par l'eau peuvent être irrémédiables.

12. N'utilisez que les **accessoires dans la boîte** homologué par WIKO. L'utilisation d'accessoires non homologués peut détériorer votre téléphone ou provoquer des risques.

13. Les batteries doivent être utilisées de manière précautionneuse et sécuritaire. N'essayez pas de démonter la batterie vous-même. N'utilisez jamais une batterie ou un chargeur endommagé. Ne pas mettre en contact des batteries avec des objets électroniques. Il ne faut pas exposer les batteries à des températures très basses ou très élevées (inférieures à 0°C ou supérieures à 45°C).

Il est recommandé de recharger la batterie à une température ambiante comprise entre 5 °C et 25 °C. Afin d'augmenter la durée de vie de votre batterie, utilisez uniquement des chargeurs et des batteries WIKO. Une utilisation incorrecte de la batterie, ou si la batterie est remplacée par un mauvais type de modèle, peut provoquer un incendie, une explosion ou tout autre risque. Mettez les batteries usagées au rebut en respect avec les instructions.

14. Chocs ou impacts : Utilisez et manipulez votre téléphone avec le plus grand soin.

Protégez votre téléphone: des chocs ou impacts pourraient l'endommager. Certaines parties de votre téléphone sont en verre, et pourraient donc se briser en cas de chute ou de gros impacts. évitez de laisser tomber votre appareil. Ne touchez pas l'écran avec un objet pointu.

15. Décharge électrique: Ne cherchez pas à démonter votre appareil, les risques de décharge électriques sont réels.

16. Entretien : Si vous voulez nettoyer votre combiné, utilisez un chiffon sec (pas de solvant, tel que du benzène, ou de l'alcool).

17. Rechargez votre téléphone dans une zone bien aérée. Ne pas recharger votre appareil s'il est posé sur du tissu.

18. Altération des bandes magnétiques : Ne placez pas votre téléphone à côté de carte de crédit, cela peut endommager les données des bandes magnétiques.

19. Ne pas utiliser le téléphone mobile dans un environnement à température trop élevée ou trop basse, ne jamais exposer le téléphone portable sous un fort ensoleillement ou environnement trop humide. La température appropriée pour le téléphone est de -10°C à +45°C, la température maximale pendant le chargement indiquée par le fabricant est +40°C.

20. Le matériau dont est fait le boîtier du téléphone mobile exige une connexion à une interface USB de version 2.0 ou supérieure. La connexion à une alimentation dite «Power USB» est interdite.

21. L'adaptateur doit être installé à proximité de l'appareil et doit être facile d'accès.

22. Le chargeur est conçu pour un usage en intérieur uniquement. Le chargeur est de type TN-050100E1A, la tension de sortie/courant est de 5V/1.0A.

~ Conseils d'utilisation

A titre préventif, il est recommandé d'utiliser le téléphone portable dans de bonnes conditions de réception lorsque les paramètres d'indication du signal de réception affichent un signal complet de bonne réception. L'usage d'un kit mains libres peut réduire le niveau d'exposition au rayonnement. Il est également recommandé d'éloigner les téléphones portables du ventre des femmes enceintes et du bas ventre des adolescents.

~ Consignes d'utilisation importantes

Batteries - SIM - Appel d'urgence - DAS - Réparation

1. Afin d'augmenter la durée de vie de votre batterie, utilisez uniquement les chargeurs et batteries WIKO. Le remplacement de la batterie par un modèle non-conforme peut entraîner une explosion de cette dernière.
2. Ne jetez jamais les batteries au feu et veillez à respecter les consignes en vigueur en matière de recyclage des batteries et des téléphones usagés.
3. Veillez à ne pas endommager et écraser la batterie. Cela risquerait de provoquer un court-circuit interne et une surchauffe.
4. Ne démontez pas la batterie.
5. La batterie peut être rechargée des centaines de fois avant de devoir être remplacée. Lorsque la batterie présente des signes de faiblesse, vous pouvez procéder à son remplacement.
6. Si vous n'utilisez pas votre téléphone portable pendant une durée prolongée, pensez à recharger la batterie afin d'optimiser sa durée d'utilisation.
7. Ne vous débarrassez pas des batteries avec les déchets ménagers, pensez au recyclage et suivez les consignes du fabricant. Si la batterie est endommagée, veuillez la rapporter au service après-vente ou au revendeur WIKO agréé le plus proche.

8. Afin de réduire votre consommation d'énergie, débranchez le chargeur de la prise murale lorsque le chargement de la batterie est terminé.

9. Ne pas laisser la batterie se charger pendant plus d'une semaine, cela pourrait créer une surcharge et réduire la durée de vie du produit.

10. Manipulez les cartes SIM avec précaution, essuyez les cartes avec un chiffon doux si elles semblent sales.

11. **Appel d'urgence :** Il peut arriver que les numéros d'urgence ne soient pas accessibles sur tous les réseaux de téléphonie mobile, dans les zones isolées ou non couvertes, renseignez-vous au préalable auprès de votre opérateur.

12. Exposition aux radiofréquences :

Votre appareil a été conçu et construit de façon à respecter les normes internationales (ICNIRP) en matière d'exposition aux fréquences radioélectriques. Les consignes de sécurité relatives à l'exposition aux ondes radio utilisent une unité de mesure appelée DAS (Débit d'Absorption Spécifique). La limite DAS adoptée par la Directive européenne 2014/53/UE est de 2.0 W/kg.

La valeur DAS la plus élevée signalée pour votre appareil lorsqu'il est testé en utilisation à l'oreille est de 0.304 W/kg, et de 0.825 W/kg lorsqu'il est tenu à 0.5 cm du corps.

Conseils pour réduire le niveau d'exposition

Afin de diminuer la quantité de rayonnements reçus, nous vous recommandons d'utiliser votre téléphone dans de bonnes conditions de réception. Il est conseillé d'en limiter l'utilisation notamment dans : les parkings souterrains, lors de déplacements en voiture ou en train, etc.

Les conditions de réception sont indiquées par l'intermédiaire de barrettes apparaissant sur votre téléphone. Plus il y a de barrettes de réception indiquées sur votre téléphone, plus la qualité de réception est bonne.

Afin de limiter l'exposition aux rayonnements, nous vous recommandons l'usage du kit mains libres.

Afin de limiter les mauvaises conséquences de l'exposition à un rayonnement prolongé, nous conseillons aux adolescents de tenir le téléphone éloigné de leur bas ventre, et aux femmes enceintes de tenir le téléphone éloigné du ventre.

Vous pouvez également empêcher toute émission et réception d'ondes électromagnétiques par le téléphone en activant le mode avion.

13. La réparation de votre appareil doit être effectuée par un technicien agréé. Si vous confiez la réparation de votre appareil à des personnes non habilitées, WIKO n'assure pas la garantie du téléphone.

14. Le code **IMEI** est le numéro de série qui permet l'identification de votre appareil et le suivi de SAV. Il y a plusieurs façons pour retrouver votre code IMEI :

- Taper * # 06 # sur le clavier numérique de votre téléphone mobile.
- Consulter la boîte d'emballage de votre téléphone.
- Retirer la batterie de votre appareil: sur le dos, vous verrez une étiquette avec votre code IMEI.
(Pour les batteries non-amovibles, consulter l'IMEI gravé sur la coque arrière du téléphone)

~ Information sur les bandes de fréquences radio

WWAN		
Frequency Band	Maximum output power	
GSM B2/B3	32dBm	
GSM B8	35dBm	
UMTS B1/B5/B8	25dBm	
FDD LTE B1/B3/B7/B20	25dBm	
WLAN		
Standard	Frequency	Avg.Power (dBm)
802.11b	2.4~2.4835GHz	18
802.11g	2.4~2.4835GHz	16
802.11n	2.4~2.4835GHz	16.4
BLUETOOTH		
Bluetooth Version	Frequency Range	Avg.Power (dBm)
BT 2.1+EDR	2.4~2.48GHz	7.1
BT 4.0	2.4~2.48GHz	5

~ Recyclage



Ce produit est soumis aux Directives européennes DEEE (Directive 2012/19/UE), et Batteries (Directive 2006/66/CE). Les produits électriques, électroniques, les batteries, les accumulateurs et leurs accessoires doivent impérativement faire l'objet d'un tri sélectif. Par conséquent, ces éléments doivent être rapportés dans un point de collecte agréé pour être retraités ou être recyclés de manière appropriée.

~ Substances dangereuses

Cet appareil est conforme aux exigences issue de la réglementation REACH (Règlement (CE) n°1907/200) et à celles de la Directive RoHS remaniée (Directive 2011/65/UE)

~ Responsabilité

Dans les limites prévues par la législation en vigueur dans votre pays, en cas de négligence de votre part ou de la part d'un tiers dans l'utilisation de votre appareil ou des services tiers accessibles par son biais, WIKO ne sera pas responsable de tout dommage, quel qu'il soit, pouvant résulter de ladite négligence. Vous restez seul responsable de l'utilisation de votre appareil en conformité avec toutes les réglementations lui étant applicables et en vigueur dans votre pays.

Les présentes recommandations, consignes de sécurité et conseils d'utilisation de votre appareil peuvent varier sensiblement suivant le pays dans lequel vous résidez. Afin de connaître les recommandations, consignes de sécurité et conseils d'utilisation additionnelles propres à votre pays, rendez-vous sur le site **www.wikomobile.com**.

En cas de panne ou de dysfonctionnement de votre produit, veuillez contacter votre vendeur pour connaître les modalités de prise en charge en garantie.

ATTENTION

WIKO ne garantit pas l'usure normale du produit (batteries, écrans, claviers, objectifs d'appareil photo, etc.).

Accord sur l'utilisation de données

L'enregistrement de votre téléphone WIKO est un service gratuit qui permet aux techniciens de WIKO d'être connectés aux données matérielles de votre téléphone, afin de connaître en temps réel vos spécifications matérielles, votre modèle et, en retour, de vous tenir informé des mises à jour disponibles pour votre système, de vous alerter en cas de défaillance technique reconnue sur un modèle ou une série. Par ailleurs, ce service permet de nous alerter instantanément en cas d'anomalie afin d'y apporter une solution technique dans les meilleurs délais. **La collecte de ces informations est nécessaire pour permettre à WIKO de proposer les mises à jour appropriées pour votre téléphone.**

Par l'enregistrement de votre téléphone, vous reconnaissez à WIKO ainsi qu'à ses techniciens la possibilité de recueillir, conserver, analyser et utiliser des informations de diagnostic, techniques, d'utilisation et afférentes, incluant, sans limites, des informations concernant votre appareil WIKO, vos logiciels système

et vos applications; nous recueillerons régulièrement ces informations pour faciliter la mise à disposition de mises à jour de logiciels, d'assistance sur les produits et de services divers proposés au client (le cas échéant) relatifs aux logiciels de votre appareil. WIKO peut utiliser ces informations, sans dévoiler l'identité du client, afin de lui proposer et d'améliorer ses produits ou ses services à l'utilisateur.

Ce service ne nous donnera pas accès à vos contenus et fichiers personnels.

L'enregistrement de votre téléphone WIKO nécessite une courte connexion au réseau internet mobile. Cela pourrait entraîner des frais de communication, à votre charge, en fonction de l'abonnement souscrit auprès de votre opérateur de téléphonie mobile. Nous vous recommandons d'utiliser une connexion Wi-Fi.

Avec le Wi-Fi, vous n'avez pas de limitation de data (si votre abonnement téléphonique limite l'échange de Data) et la connexion est plus rapide.

Les informations recueillies font l'objet d'un traitement informatique destiné à accéder aux données matérielles de votre téléphone. Elles seront conservées par WIKO dans un espace dédié et sécurisé, pour une durée maximale de trois

ans à compter de leur collecte, selon la nature des données.

Le destinataire des données est WIKO SAS.

Conformément à la loi « informatique et libertés » du 6 janvier 1978 modifiée en 2004, vous bénéficiez d'un droit d'accès de rectification ou de suppression des informations personnelles transmises lors de l'enregistrement qui vous concernent, que vous pouvez exercer en vous adressant à WIKO SAS, 1, rue Capitaine Dessemond, 13007 MARSEILLE, FRANCE.

DÉCLARATION DE CONFORMITÉ



Nous, WIKO SAS - 1, rue Capitaine Dessemond - 13007 Marseille - France, déclarons par la présente que le type d'équipement radio **KENNY** est conforme à la Directive 2014/53/EU.

Version du logiciel : KENNY-V01

La procédure de déclaration de conformité, définie dans la directive 2014/53/EU a été conduite sous contrôle de l'organisme suivant :

TELEFICATION B.V.

Edisonstraat 12A 6902 PK Zevenaar-The Netherlands

www.telefication.com



Le texte intégral de la déclaration de conformité de l'appareil est disponible sur simple demande par voie postale à l'adresse suivante ou **www.wikomobile.com/certification** : WIKO SAS - 1, rue Capitaine Dessemond - 13007 Marseille - FRANCE

07/07/2017

(Date)

Michel ASSADOURIAN / CEO

(Nom et signature du responsable dûment habilité)

kenny

دليل الاستعمال

قد يحتوي الوصف الذي يتضمنه هذا الكتيب على بعض الاختلافات بينه وبين هاتفك؛ وذلك تبعاً لنسخة البرمجية أو شركة الجوال الخاصة بك.



مبروك!

لقد اشتريت تَوّاً هاتفك الجوال **WIKO KENNY** علقة باستخدام هذا الهاتف

المحمول؛ والتي نتمنى أن تساعدك على التعرف على عالم **WIKO** بشكل سريع. بشرائك هاتف محمول يوجد دليل كامل بالتوجيهات وتعليمات السلامة ودليل استخدام الجهاز متاح كما يمكنكم طلب على موقع الويب ورقية من الدليل عبر البريد الإلكتروني أو عن طريق توجيه خطاب ورقي على العنوان المدرج

www.wikomobile.com

نسخة تجدونه في نهاية دليل التشغيل

حقوق التأليف © 2017 WIKO

إن المعلومات الواردة في هذا الدليل قد لا يتم الكشف عنها إلى أطراف ثالثة أو تستنسخ بأي شكل من الأشكال دون موافقة كتابية صريحة من **wiko**.

العلامات التجارية

إن **WIKO** هي علامة مسجلة لـ **WIKO SAS**.

اشعار

تمّ انجاز هذا الدليل بحرص شديد وهو يهدف لمساعدتكم على استعمال هذا الجهاز. المعلومات والتوصيات الواردة في هذه الوثيقة لا تشكل ضماناً بناءً على القانون المطبق **WIKO** بحق تعديل المعلومات الواردة في هذا الدليل في أي وقت.

حدود المسؤولية

إنّ مجمل الخدمات والمحتويات التي يمكن الوصول إليها من خلال هذا الجهاز هي مملوكة حصرياً للغير وهي محمية بقوانين (قوانين الملكية الفكرية، براءة اختراع، رخصة وقوانين أخرى تتعلق بالملكية الفكرية). إنّ هذه الخدمات مصممة لاستعمالكم الشخصي فقط وليس لاستعمال تجاري. من غير الممكن استعمال المحتويات أو الخدمات دون طلب خطي يقدّم إلى مالك المحتوى. لا يمكنكم بأي شكل من الأشكال نسخ، نشر، نقل، بيع أو استغلال المحتويات أو الخدمات المحرّرة من خلال هذا الجهاز على أي دعامة كانت أو انتاجه في أشكال مشتقة.

تقدّم الخدمات والمحتويات المملوكة للغير كما هي. لا تضمن **WIKO** المحتويات والخدمات المقدمة سواء كان ذلك بشكل صريح أو ضمني بأي غاية كانت؛ كما لا تضمن جودة البضائع وتناسبها مع استعمال خاص. ولا تضمن **WIKO** صحّة وسلامة وشرعية أو اكتمال المحتويات والخدمات

لن تكون **WIKO** مسؤولة في حال اهمال، سواء على مستوى المسؤولية التعاقدية و الجزائية، وعن الأضرار المباشرة أو غير المباشرة، الاكسسوارات، أتعاب المحاماة، مصاريف أو أي ضرر آخر ناتج عن استعمالكم الشخصي أو استعمال طرف آخر للمحتويات أو الخدمات المتوفرة من خلال هذا الجهاز.
بعض البلدان لا ترخص استثناء الضمانات الضمنية أو الحد من الحقوق القانونية للمستهلك، يمكن أن لا تنطبق هذه الاستثناءات والحدود عليكم.

الموقرة من خلال هذا الجهاز.
ولا تتحكم **WIKO** في المحتويات والخدمات المقدمة من الغير عبر شبكات وأجهزة الأرسال. كما يمكن قطع خدمات الغير أو فسخها في أي وقت. في هذا الشأن، لا تضمن **WIKO** أي تمثيل أو ضمان يتعلّق بتوفّر محتوى أو خدمة من الغير وتتنصّل صراحة من أي مسؤولية ترتبط بذلك الانقطاع أو التعليق. لا يمكن بأي شكل من الأشكال تحميل مسؤولية علاج ومتابعة محتويات وخدمات الغير المتوفرة من خلال هذا الجهاز. يجب تقديم أي سؤال أو طلب مرتبط بهذه المحتويات أو الخدمات مباشرة إلى المزود للمحتويات والخدمات المعنية.

يوفر مزود خدمات مستقلّ بطاقة **SIM** والشبكة أو النظام (الخلوي أو غيره) الذي يشتغل عليه هذا الجهاز. تتنصل **WIKO** من أي مسؤولية تتعلق بتشغيل وتوفّر وتغطية وخدمات أو قدرة الشبكة أو النظام (الخلوي أو غيره). تقتصر مسؤولية **WIKO** وخدمة ما بعد البيع المعتمدة على تكاليف إصلاح و/أو استبدال الوحدة خلال فترة الضمان.



محتويات الصندوق :

1. جهاز هاتف محمول WIKO KENNY
2. محوّل كهربائي
3. كابل يو إس بي
4. سماعة أذن
5. عيرس مادختسا ليلد و كتاب السلامة
6. البطارية

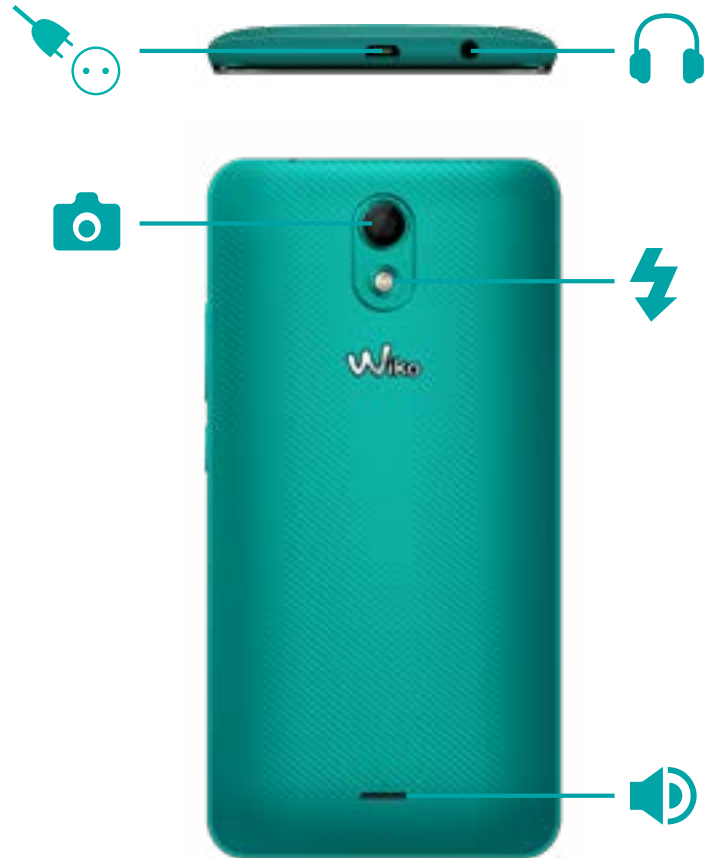
اكتشف هاتفك



~ أزرار الهاتف

الوظيفة	الزر
الضغط المستمر على الزر: تشغيل / إيقاف الهاتف. الضغط الخفيف: إقفال الشاشة العاملة باللمس	تشغيل / إيقاف 
العودة إلى الشاشة الرئيسية، فتح قائمة التطبيقات الحديثة.	الشاشة الرئيسية 
عرض قوائم الخيارات المتاحة على التطبيق المفتوح	القائمة 
الرجوع إلى الشاشة السابقة. إغلاق لوحة المفاتيح المعروضة على الشاشة.	عودة 
زيادة أو تقليل صوت المكالمات ونغمة الاتصال والموسيقى والألعاب وغيرها من وظائف سمعية. تغيير نغمة الاتصال إلى الوضع الصامت، أثناء رنين الهاتف. تفعيل وضع «الاجتماع» عبر الضغط لمدة طويلة على خفض الصوت	رفع / خفض الصوت 

بدء الاستخدام

~ إدخال بطاقات الـ SIM

إنّ الغطاء الخلفي للهاتف مثبت بمشابك، قم بإزالتها باستعمال الفتحة الموجودة على الغطاء مع اتباع تصميم الهاتف. ادخل بطاقات SIM على النحو المبين أدناه.

2.

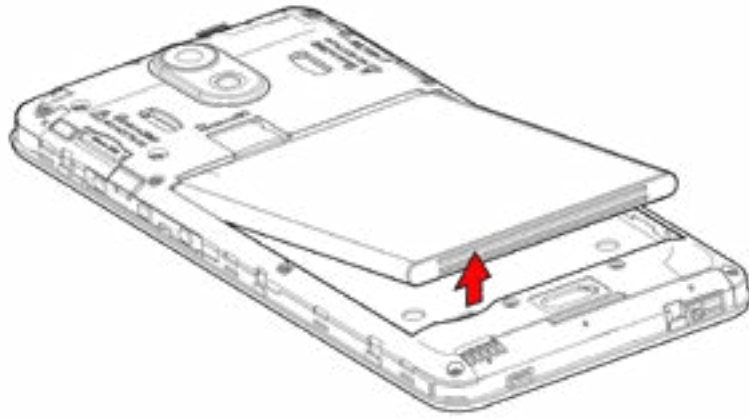

3.

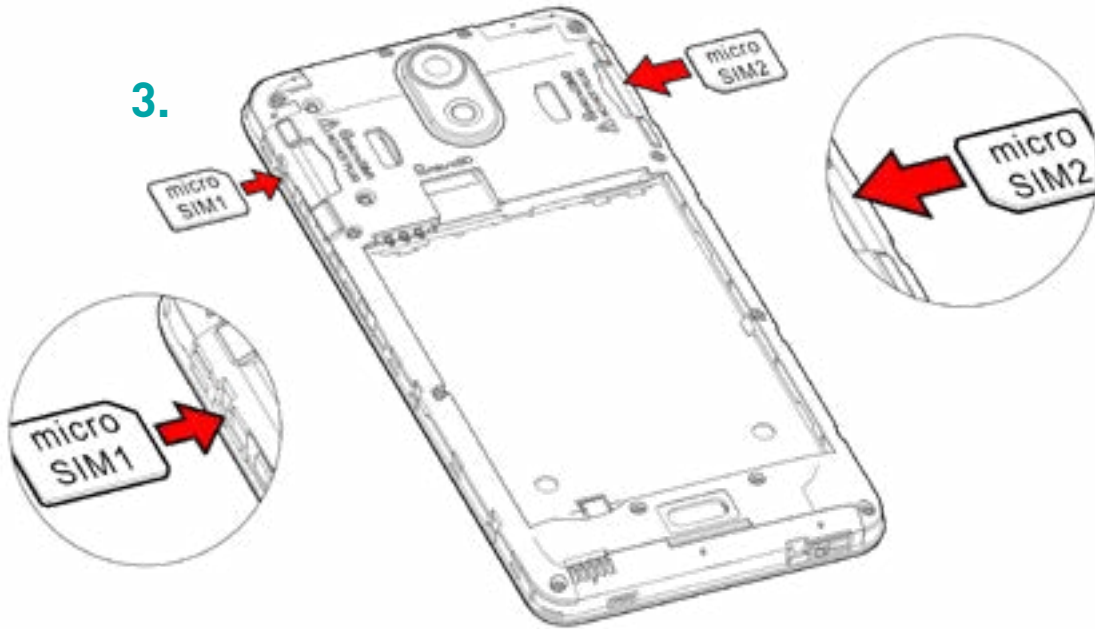

1.



~ شحن البطارية

يتم تزويد هاتفك بالطاقة بواسطة بطارية قابلة للشحن. يشير الضوء الأحمر الواصل إلى أن البطارية ضعيفة جداً، يُرجى إعادة شحن البطارية، قد يؤدي الانخفاض الشديد في شحن البطارية إلى قصر عُمرها. قم بتوصيل الشاحن في مقبس كهربائي، وطرف كابل اليو إس بي في منفذ اليو إس بي الموجود بالهاتف.

سيتحول مؤشر حالة الهاتف إلى اللون الأحمر، ليشير إلى أنه جاري الشحن. حال الانتهاء من الشحن، يتحول لون مؤشر الحالة إلى الأخضر، قم عندها بفصله عن الشاحن.

لمزيد من المعلومات، يرجى الاطلاع على قسم «إرشادات السلامة».

~ تثبيت بطاقة الذاكرة

يقبل هاتفك تثبيت بطاقة ذاكرة مايكرو إس دي تصل سعتها إلى 128 جيجابايت. لتثبيت بطاقة الذاكرة، قم بإطفاء الهاتف، ثم إنزع غطاءه الخلفي، وأخرج البطارية، وبعدها قم بإدخال بطاقة الذاكرة في الموضع المخصص لها.

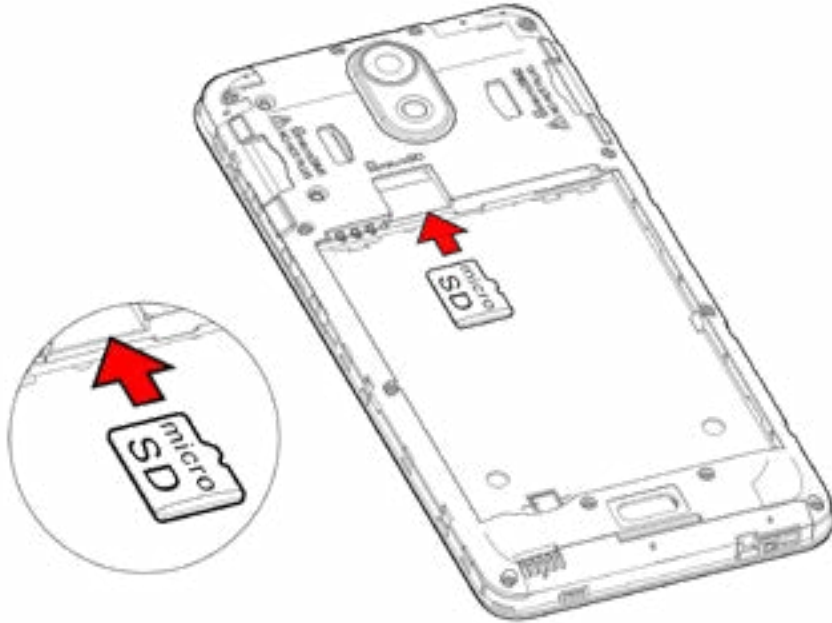

~ التشغيل والإيقاف

لتشغيل الهاتف، يجب الضغط على زر التشغيل / الإيقاف لفترة طويلة حتى تحدث اهتزازة بالهاتف.

إن كانت بطاقة الـ **SIM** الخاصة بك مَقفلة، يجب إدخال رمز **PIN** (رقم التعريف الشخصي) الصحيح لفتح بطاقة الـ **SIM** عند تشغيل الهاتف. يمكنك الحصول على رمز **PIN** (رقم التعريف الشخصي) من شركة الجوال الخاصة بك؛ يرجى الاتصال بها إن لم تكن قد حصلت عليه أو إذا كنت قد فقدته.

بعد فشل ثلاث محاولات لإدخال رمز **PIN** (رقم التعريف الشخصي)، سيتم تجميد الهاتف ويجب فك التجميد باستخدام رمز **PUK** (مفتاح فك الرمز الشخصي الذي تتلقاه مع بطاقة الـ **SIM**، إن لم تحصل عليه اتصل بشركة جوالك).

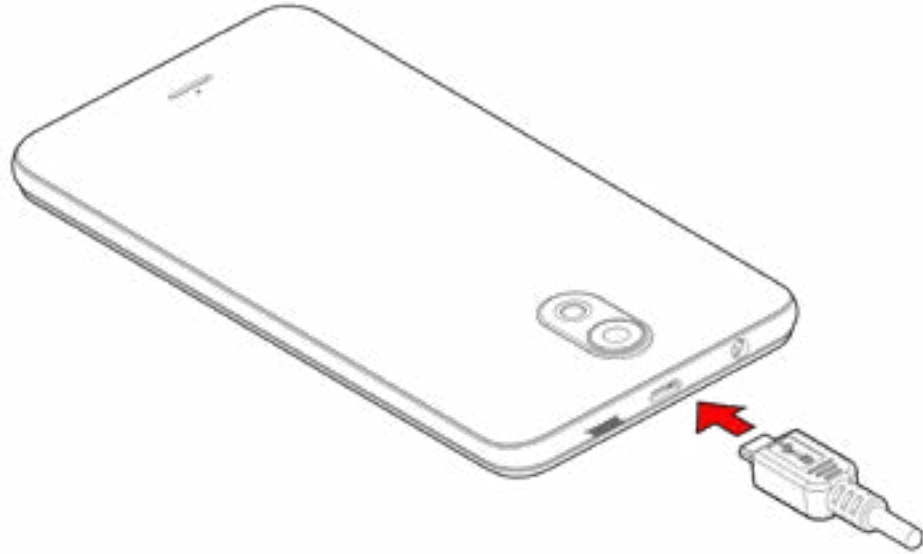

لإطفاء الهاتف، يجب الضغط على زر التشغيل - الإيقاف لفترة طويلة حتى يتم فتح القائمة، اضغط حينها على إطفاء. اضغط بعدها على موافق للتأكيد.

سَيُصدر الهاتف اهتزازة عندما يتم إطفائه تماماً.

العمليات الأساسية

~ الاتصال بالشبكة

• اسم نقطة الوصول (APN) غير متوفر

إذا لم يظهر المشغل في القائمة أو إذا كانت القائمة فارغة، اتصلوا بالمشغل لمعرفة كيفية ضبط أسماء نقاط الوصول يدوياً. للقيام بذلك، اضغطوا على الزرّ + وادخلوا المعلومات المقدمة من طرف المشغل الخاص بكم. ستعودون إلى القائمة السابقة، اختاروا اسم نقطة الوصول الذي سجلتموها للتو.

~ ضبط بطاقة الـ SIM

عندما تقوم بتشغيل هاتفك لأول مرة، سيتم عرض معلومات مختلفة على بطاقة /بطاقتي الـ SIM، يمكنك عندها تغيير إعدادات المكالمات والرسائل والاتصال بالإنترنت أو لا.

تم تهيئة بطاقة SIM1 لتكون بطاقة الـ SIM الافتراضية لتوصيل البيانات. إذا كانت الإعدادات الافتراضية تناسبك، اضغط على إغلاق. بخلاف ذلك، اضغط على تعديل، ستظهر لك قائمة ضبط بطاقة الـ SIM، حيث يمكنك من خلالها:

1. تخصيص المعلومات على بطاقتي الـ SIM من خلال خيار معلومات بطاقة الـ SIM. يعمل لون الخلفية على التمييز بين بطاقتي الـ SIM في القوائم المستخدمة للـ SIM.
 2. ضبط بطاقة الـ SIM الافتراضية* لإجراء المكالمات الصوتية، والمكالمات المرئية، والرسائل النصية القصيرة (SMS) /رسائل الوسائط المتعددة (MMS)، وتوصيل البيانات للإنترنت.
- يمكنك بالمثل اختيار بطاقة SIM أخرى في خطوة واحدة، مثلاً، قبل إجراء مكالمة أو إرسال رسالة نصية قصيرة (SMS) /رسالة وسائط متعددة (MMS)، اسحب لوحة الإشعارات إلى أسفل الشاشة، ثم اضغط على بطاقة الـ SIM التي

تود استخدامها. سيتم تمييز بطاقة الـ SIM الافتراضية بوضع خط تحتها. إذا قمتَ
بإختيار «إسأل دائماً»، ستظهر أيقونة مطابقة بجانب إشارات قوة الشبكة، عندما
تنخل على قائمة الإتصال والرسائل النصية القصيرة / الرسائل متعددة الوسائط.

• تجوال البيانات

لاحظ أن تجوال بطاقات سيم، لك
يجب تمكين تجوال البيانات في القائمة
الإعدادات < المزيد < شبكات الجوال < التجوال
المعطيات. وإلا فإن الإتصال بالإنترنت سيكون
تعطيل بشكل افتراضي.

• تشغيل توصيل البيانات

1. انتقل إلى الإعدادات < شبكات الجوال < SIM 1 أو SIM 2 < أسماء
نقاط الوصول، وتفعيل نقط الوصول اعتمادا على المشغل الخاص بك / حزمة.
2. لتفعيل البيانات المحمولة، يجب سحب لوحة الإشعارات إلى الأسفل
باستعمال اصبعين وتفعيل اتصال البيانات ▲.
3. يمكنك اختيار أي بطاقة سيم لك تريد تمكين اتصال البيانات في
الإعدادات < بطاقات سيم < بطاقة سيم المفضلة ل بيانات الجوال، ثم انقر فوق
بطاقة سيم ذلك تريد تنشيط.

عند تفعيل الإتصال بالبيانات لبطاقة SIM، يمكن تفعيل شبكة 4G
البطاقة فقط.

~ الإشعارات

أيقونات الإشعارات على شريط الحالة

تحميل		متصل بالواي فاي		قوة الشبكة	
متصل بالكمبيوتر		تم تفعيل البلوتوث		شبكة 4G متصلة	4G
مستوى شحن البطارية		تم تشغيل نظام تحديد المواقع		تم الاتصال بهسبا+ (3G++)	H+
رسالة نصية قصيرة / متعددة الوسائط جديدة		مكالمة صوتية جارية		تم الاتصال بهسبا (3G+)	H
تم تفعيل وضع الطائرة		انتظار المكالمات		شبكة 3G متصلة	3G
بطاقة SIM معدلة		مكالمة لم يُرد عليها		شبكة الإي دي جي إي متصلة	E
لا توجد بطاقة SIM		مزمنة		شبكة الجي بي آر إس متصلة	G
بحسب التطبيقات، قد تكون الإشعارات مصحوبة بإشارة صوتية أو اهتزازة أو وميض ضوئي.		تم تفعيل المنبه		لا توجد إشارة	
		تم تفعيل الوضع الصامت		في وضع التجوال	R
		رسالة صوتية جديدة		تتوفر خدمة الواي فاي	

- تجوال البيانات

يُرجى ملاحظة أنه عند استخدام بطاقات الـ SIM في التجوال، يجب تفعيل تجوال البيانات من قائمة الإعدادات < ضبط بطاقة الـ SIM < ضبط أساسي < التجوال. بخلاف ذلك سيكون الاتصال بالإنترنت غير مشغل بشكل افتراضي.

لوحة الإشعارات

لمعرفة تفاصيل جميع الإشعارات التي تتلقاها، حرّك إصبعك من أعلى إلى أسفل على أي جزء من الشاشة الرئيسية. حيث سيتم عرض المعلومات المتعلقة بوصول رسائل جديدة ومذكرة المناسبات المرتقبة، وحالة التحميلات

إضغط على  لمسح جميع الإشعارات المحددة، بينما يتم حفظ التطبيقات الجارية في القائمة. لمسح إشعار ما، قم بسحبه جهة اليسار أو اليمين. لغلاق اللوحة، قم بسحبها إلى أعلى أو اضغط على زر العودة ◀ .

للدخول إلى لوحة الضبط، اضغط على  .

إذا أردت الوصول إليها بشكلٍ أسرع، قم بسحب شريط الإشعارات إلى أسفل باستخدام إصبعين.

معلومات السلامة

لنتمكن من استخدام هذا الهاتف بشكل آمن تمامًا؛ يُرجى قراءة إرشادات السلامة بعناية:



1. قد يؤدي الاستماع للمشغل على أعلى درجة لفترة طويلة إلى الإضرار بأذن المستخدم.

الممكنة، لا تستمع إلى الأصوات أو الموسيقى في الحجم الزائد باستخدام السماعات (سماعات الرأس الخفيفة وسماعات الأذن) لفترة طويلة.

2. مكالمات طارئة: أحياناً أرقام الطوارئ لا يمكن الوصول إليها على جميع شبكات الجوال، الرجاء التحقق مع المشغل أولاً.

3. يجب توخي الحذر الشديد مع الأطفال. لم يتم تصميم الجهاز المحمول لاستخدام الأطفال. يحتوي الهاتف على أجزاء صغيرة يمكن ابتلاعها و يسبب الاختناق.

4. إنه محظور استخدام الهاتف المحمول أثناء القيادة. ومن مسؤوليتكم احترام القوانين و اللوائح الخاصة باستخدام الهواتف النقالة في البلاد التي تقود فيها السيارة.

5. في الطائرة. يجب إطفاء هاتفك على متن الطائرة.

تذكر أن تطفئ هاتفك أثناء تواجده على متن طائرة (جي إس إم بلوتوث).

قد يتسبب ذلك في حدوث تدخلات

6. في المستشفى

ترك الهاتف مفتوحاً بالقرب من جهاز طبي يمثل خطورة شديدة. قد يسبب ذلك تدخلات مع الأجهزة الطبية. وعليه، يجب احترام جميع التعليمات والتحذيرات بالمستشفيات أو مراكز الرعاية.

تذكر إطفاء هاتفك داخل محطات الوقود. لا تستخدم هاتفك داخل محطة نزين،

بالقرب من الوقود.

من الخطر استخدام هاتفك داخل مرآب عمومي.

7. تذكر إطفاء هاتفك داخل محطات الوقود. لا تستخدم هاتفك داخل محطة نزين، بالقرب من الوقود.

من الخطر استخدام هاتفك داخل مرآب عمومي

8. الأعضاء الإلكترونية وأجهزة تنظيم ضربات القلب وينصح أن تكون

مسافة لا تقل عن 15 cm بين الهاتف المحمول و أجهزة تنظيم ضربات القلب لتجنب من أي التشويش المحتمل لأجهزة تنظيم ضربات القلب :

كإجراء احترازي، يجب على الأفراد المثبتة لهم أعضاء إلكترونية أو

أجهزة لتنظيم ضربات القلب وضع الهاتف على الجانب المقابل للعضو

المثبت أثناء التحدث بالهاتف.

إذا لاحظت أن هاتفك ينشأ عنه تدخلات مع منظم ضربات القلب، قم بإطفاء

الهاتف على الفور واتصل بالطبيب لمعرفة الإجراء الواجب اتخاذه.

9. مخاطر حدوث الحرائق: لا تترك هاتفك بالقرب من مصادر الحرارة العالية، كالمشعاع أو الموقد. لا تشحن هاتفك بالقرب من مواد قابلة للاشتعال.

10. الاتصال بالسوائل: لا تضع هاتفك بمحك مع السوائل أو مع أيادٍ مبتلة. حيث أن جميع الخسائر التي يسببها الماء لا يمكن علاجها.

11. لا تستخدم سوى الإكسسوارات المعتمدة من شركة WIKO.

قد يتسبب استخدامك لإكسسوار غير معتمد في تدهور حالة هاتفك أو ينتج عنه مخاطر.

12. يجب استخدام البطارية بحذر، لا تحاول فك البطارية بنفسك، لا تقم بدمير البطارية أو الشاحن، لا تستخدم البطارية أو الشاحن المتضرر. يجب ابقاء البطارية بعيدا عن الدوائر الالكترونية و لا تعرض البطارية الي درجات حرارة منخفضة جدا او مرتفعة (اقل من 0 او اكثر من 45 درجة مئوية.

من المستحسن شحن البطارية في غرفة بدرجة حرارة تتراوح ما بين 5 و25 درجة . لزيادة من عمر البطارية استعمل لا تستخدم إلا بطارية WIKO و الشاحن المتوفر في لعبة

الاستخدام غير الصحيح للبطارية أو استبدال البطارية بالنوع غير الصحيح قد يسبب حريق أو انفجار أو غيرها من المخاطر. رجاء التخلص من البطارية المستعملة بحسب الإرشادات.

13. الصدمات أو الارتطامات : استخدم هاتفك وتعامل معه بأكبر قدر من

العناية. إحمِ هاتفك من الصدمات والارتطامات التي قد تؤدي إلى إتلافه. بعض أجزاء هاتفك مصنوعة من الزجاج، وبالتالي قد تتعرض للكسر في حالة السقوط أو الارتطام الشديد. تجنّب إسقاط هاتفك. لا تلمس الشاشة باستخدام آلة حادة.

14. الصدمات الكهربائية: لا تحاول تفكيك إجازتك إذ يوجد خطر فعلي لحدوث صدمة كهربائية.

15. الصيانة : إذا رغبت في تنظيف هاتفك، استخدم قطعة قماش جافة (لا تستخدم مذيبيات كالبنزين أو الكحول).

16. شحن هاتفك في منطقة جيدة التهوية. لا تشحن هاتفك إذا كان موضوعاً على قماش.

17. شرطة المغناطيسية : لا تضع هاتفك بجوار بطاقة الائتمان، إذ قد يؤدي ذلك إلى إتلاف بيانات الأشرطة المغناطيسية.

18. لا يستعمل الهاتف في درجات حرارة مرتفعة أو منخفضة أكثر من اللازم، لا يجب تعريض الهاتف إلى أشعة شمس قوية أو إلى رطوبة مرتفعة. تتراوح درجة الحرارة المناسبة للهاتف بين 10- و +45 درجة مئوية، وتكون درجة الحرارة القصوى أثناء الشحن المذكورة من قبل المصنّع +40 درجة مئوية.

19. يُراعى توصيل الهاتف المحمول GSM فقط بوسائط USB نسخة 2.0 أو أحدث كي تتناسب مع مواد الجهاز المستخدمة في تصنيعه. يُحظر توصيل الهاتف بما يُطلق عليه USB الموصل للطاقة.

20. أن يكون الهاتف المحمول قريباً من مأخذ التيار الكهربائي مع سهولة الوصول إليه.

21. هذا الشاحن مخصص للاستخدام الداخلي فقط، نوع الشاحن هو TN-050100E1A الجهد الناتج/ التيار الكهربائي قدره،
.5V/1.0A

~ إرشادات هامة للاستخدام

البطاريات - بطاقات الـ SIM - مكالمات الطوارئ - معدل الامتصاص النوعي DAS - التصليح

- 1.** لزيادة عمر بطاريته، استخدم شواحن وبطاريات WIKO بشكل حصري. إذ قد يؤدي استبدال البطارية بطراز غير مطابق إلى انفجار هذه الأخيرة.
- 2.** يجب عدم إلقاء البطاريات مطلقاً في النار، كما يجب التأكد من احترام الإرشادات السارية فيما يخص إعادة تدوير بطاريات الهواتف المستعملة.
- 3.** يجب التأكد من عدم إتلاف أو سحق البطارية. إذ قد يؤدي ذلك إلى حدوث مس كهربائي داخلي أو سخونة زائدة.
- 4.** يجب عدم فك البطارية.
- 5.** يمكن إعادة شحن البطارية لمئات المرات قبل الحاجة لاستبدالها. عند ظهور علامات ضعف على البطارية، يمكنك القيام باستبدالها.
- 6.** إذا كنت تترك هاتفك دون استخدام لفترة طويلة، تذكر إعادة شحن البطارية لإطالة مدة استخدامها لأقصى درجة ممكنة.
- 7.** بطاريات وسط النفايات المنزلية، تذكر إعادة تدويرها واتبع إرشادات المصنّع في هذا الصدد. إذا تعرضت البطارية للتلف، تأكد من إحضارها لخدمة ما بعد البيع أو إلى أقرب متجر تجزئة مُعتمد من قبل WIKO.
- 8.** لتقليل معدل استهلاكك للطاقة، إفصل الشاحن عن مقبس الحائط فور الانتهاء من شحن البطارية.
- 9.** يجب عدم ترك البطارية في الشاحن لفترة تزيد عن أسبوع، إذ قد ينشأ عن ذلك شحنة زائدة وقصر عُمر المنتج.
- 10.** تعامل بحرص مع بطاقات الـ SIM؛ إذا بدت البطاقات متسخة،

11. مكالمات الطوارئ: قد لا يكون الوصول إلى أرقام الطوارئ متاحاً على جميع شبكات الهاتف الجوال أو في المناطق المنعزلة أو خارج التغطية؛ استعلم مسبقاً لدى شركة الجوال الخاصة بك.

12. للترددات اللاسلكية : هذا الجهاز للتوافق مع المعايير الدولية (ICNIRP) لقياسات التعرض لترددات الراديو. توصيات السلامة المتعلقة بالتعرض لترددات الراديو تستخدم وحدة قياس تسمى بمعدل الامتصاص النوعي (SAR). معدل الامتصاص النوعي المتعارف عليه حسب اللجنة الأوروبية 2014/53/EU اعلي قيمة ل(SAR) لهذا الجهاز عندما تم اختبار عند استخدام الأذن **0.825 W/kg, 0.304 W/kg** و بمسافة **0.5** سم من الجسم

~ معلومات حول نطاق الترددات اللاسلكية

WWAN		
Frequency Band	Maximum output power	
GSM B2/B3	32dBm	
GSM B8	35dBm	
UMTS B1/B5/B8	25dBm	
FDD LTE B1/B3/B7/B20	25dBm	
WLAN		
Standard	Frequency	Avg.Power (dBm)
802.11b	2.4~2.4835GHz	18
802.11g	2.4~2.4835GHz	16
802.11n	2.4~2.4835GHz	16.4
BLUETOOTH		
Bluetooth Version	Frequency Range	Avg.Power (dBm)
BT 2.1+EDR	2.4~2.48GHz	7.1
BT 4.0	2.4~2.48GHz	5

نصائح لتقليل درجة التعرض

لتقليل كمية الإشعاع المتلقاة، ننصحك باستخدام هاتفك في ظل ظروف استقبال جيدة. كما يُنصح بتقليل استخدامه خاصةً في: مرآب السيارات التحت أرضي وأثناء التنقل بالسيارة أو القطار، إلخ. يتم الإشارة لظروف الاستقبال عبر أشرطة تظهر على شاشة هاتفك. كلما زاد عدد أشرطة الاستقبال الظاهرة على هاتفك، كلما تحسنت جودة الاستقبال.

للحد من التعرض للإشعاعات، نوصيكم باستخدام سماعة الأذن. للحد من العواقب الوخيمة للتعرض للإشعاع لمدة طويلة، ننصح المراهقين بحمل الهاتف بعيداً عن أسفل البطن، كما ننصح النساء الحوامل بحمل الهاتف بعيداً عن البطن.

13. يجب إصلاح هاتفك على يد تقني مُعتمد. إذا عهدت إصلاح هاتفك إلى أشخاص غير مصرح لهم، لن تكفل WIKO ضمان الهاتف

14. إنَّ كود IMEI هو الرقم التسلسلي الذي يسمح بالتعرّف على جهازك ومتابعته في خدمة ما بعد البيع. هناك طرق عديدة للحصول على الكود IMEI الخاص بك

• ادخال # 06 #* في لوحة مفاتيح هاتفك النقال.

• الاطلاع على علبة هاتفك.

• ازالة بطارية جهازك: في ظهر الهاتف، ستجد بطاقة عليها الكود IMEI الخاص بك. (بالنسبة للبطاريات التي لا يمكن نزعها، يجب الاطلاع على الغطاء الخلفي للهاتف)

~ إعادة التدوير



هذا المنتج مطابق للتوجيه الأوربي رق والتوجيه المتعلق بالتخلص من مخلفات الأجهزة الكهربائية والإلكترونية رقم 2012/19/EU والتوجيه الخاص بالبطاريات رقم (2006/66/EC). يجب أن تخضع جميع الأجهزة الكهربائية والإلكترونية والبطاريات والبطاريات القابلة للشحن وإكسسواراتها لإدارة انتقائية لمعالجة النفايات. وعليه، يلزم رفع تقرير عن هذه المواد إلى أحد مواقع التجميع المعتمدة من أجل إعادة معالجتها أو تدويرها بشكلٍ مناسب.

~ مواد خطرة

يتوافق هذا الجهاز مع المتطلبات الصادرة عن توجيهات (لائحة المجلس الأوروبي رقم 1907/200) والتوجيه المعدل بشأن حظر استخدام المواد الخطرة الصادرة عن الاتحاد الأوروبي (RoHS) (التوجيه رقم 2011/65/EU).

~ المسؤولية

في حالة حدوث إهمال منك أو من الطرف الثالث، وفقاً لما تنص عليه القوانين المعمول بها في بلدكم، في استخدام الجهاز أو خدمات الطرف الثالث التي يتم الحصول عليها من خلال الجهاز، فلا تتحمل WIKO مسؤولية أي نوعٍ من الأضرار الناتجة عن هذا الإهمال المذكور. تتحمل المسؤولية الكاملة بمفردك عن استخدام الجهاز تبعاً للقوانين السارية والمعمول بها في بلدكم. تختلف هذه التوصيات وتوجيهات السلامة واستخدام الجهاز من بلدٍ إلى آخر. للحصول على مزيدٍ من المعلومات حول التوصيات والمزيد من توجيهات السلامة وتوجيهات الاستخدام الخاصة ببلدكم، يُرجى زيارة موقع الويب www.wikomobile.com

في حالة الفشل أو الخلل للمنتج ، يرجى الاتصال بالبائع للإطلاع على عملية الضمان التي يجب الاتباع بها.

تنبيه

لا يغطي ضمان **WIKO** التهلاك الطبيعي للمنتج (البطاريات، الشاشات، لوحات المفاتيح، عدسات الكاميرا، إلخ).

إتفاقية استخدام البيانات

تسجيل هاتف **WIKO** الخاص بك هو خدمة مجانية تسمح لتقنيي **WIKO** بالبقاء على اتصال بالبيانات المادية الخاصة بهاتفك؛ بهدف التعرف في الوقت الفعلي على مواصفاته المادية وطرازه، وفي المقابل، يتم إبلاغك بالتحديثات المتاحة لنظام تشغيلك، وتنبيهك في حالة اكتشاف خلل تقني في طراز أو سلسلة ما. ومن ناحية أخرى، تسمح هذه الخدمة بتنبيهنا على الفور في حالة وقوع أمر شاذ؛ وذلك لإيجاد حل تقني في أسرع وقت ممكن.

بتسجيل هاتفك، أنت تُقرّ بأنه يُمكن لـ **WIKO** وفريقها التقني جمع وحفظ وتحليل واستخدام معلومات تشخيصية وتقنية ومعلومات خاصة بالاستخدام، وغيرها من معلومات ذات صلة؛ بما فيها - على سبيل المثال لا الحصر - معلومات هاتف **WIKO** الخاص بك ونظام برمجياتك وتطبيقاتك؛ حيث سنجمع هذه المعلومات بشكل منتظم لتسهيل إتاحة تحديثات البرمجيات، والدعم الخاص بالمنتجات والخدمات المتنوعة المُقدّمة للعميل (إن وُجد) والمتعلقة بمرمجيات هاتفك.

يمكن لـ **WIKO** استخدام هذه المعلومات، دون الكشف عن هوية العميل، وذلك لتقديم أو تحسين منتجاتها أو خدماتها المتاحة لاستخدام العميل. لن نتيح لنا هذه الخدمة الدخول إلى محتوياتك وملفاتك الشخصية.

يستلزم تسجيل هاتف **WIKO** الخاص بك الاتصال بشبكة الإنترنت المحمول لفترة وجيزة. قد يترتب على ذلك تحميل رسوم اتصال على حسابك؛ وذلك بحسب خطة اشتراكك لدى شركة الهاتف الجوال. نوصيك باستخدام خدمة الواي فاي للاتصال بالإنترنت. حيث تتميز خدمة الواي فاي بعدم فرض قيود على البيانات (إذا كانت خطة اشتراكك تضع قيود على تبادل البيانات)، كما تتميز باتصالٍ أسرع.

تخضع المعلومات التي يتم جمعها لمعالجة معلوماتية تستهدف الدخول إلى البيانات المادية لهاتفك. الجهة المتلقية لهذه البيانات هي **WIKO SAS** طبقاً لقانون «تكنولوجيا المعلومات والحريات» الصادر في 6 يناير 1978، والمعدل في 2004، يحق لك الدخول إلى المعلومات الشخصية المرسلة أثناء عملية التسجيل الخاصة بك وتصحيحها، إذ يمكنكم القيام بذلك بالاتصال بـ **WIKO SAS, 1, rue Capitaine Dessemond, 13007** مارسيليا.

وبالمثل، يمكنكم لأسبابٍ مشروعة الاعتراض على معالجة البيانات الخاصة بك.



إقرار مطابقة

WIKO SAS - 1, rue Capitaine Dessemond - 13007 MARSEILLE - FRANCE
بموجب هذا التصريح أنّ الجهاز اللاسلكي من نوع **KENNY** يتوافق مع التوجيه 2014/53/EU
إصدار البرمجية: KENNY-V01



TELEFICATION B.V.
Edisonstraat 12A 6902 PK
Zevenaar-The Netherlands
www.telefication.com

النص الكامل لإقرار مطابقة الجهاز متاح بحسب الطلب بالمراسلة البريدية على العنوان التالي:
www.wikomobile.com/certification :
WIKO SAS - 1, rue Capitaine Dessemond - 13007 مارسيليا - فرنسا.

Michel ASSADOURIAN / CEO

(اسم وتوقيع المسئول المفوض)

07/07/2017

(التاريخ)